

Содержание

Информация по технике безопасности и предупреждения ...	2	Полезные советы.....	15
Установка нового прибора.....	9	Чистка и уход.....	16
Описание прибора.....	10	Размораживание	17
Панель управления.....	11	Устранение неисправностей.....	17
Использование прибора.....	13	Утилизация прибора.....	19
		Технические характеристики.....	20

НАЗНАЧЕНИЕ

Холодильник-морозильник (далее Холодильник) предназначен для эксплуатации в бытовых условиях в качестве оборудования для замораживания и длительного хранения замороженных продуктов в морозильном отделении, для охлаждения и кратковременного хранения скоропортящихся пищевых продуктов, напитков, фруктов и овощей в холодильном отделении. Прибор предназначен для установки в кухонных помещениях.



Информация по технике безопасности и предупреждения

Для вашей безопасности и правильной эксплуатации устройства перед установкой и первым использованием тщательно прочитайте настоящее руководство пользователя, в том числе рекомендации и предупреждения. Чтобы избежать ошибок и несчастных случаев, необходимо убедиться, что все люди, использующие устройство, хорошо знакомы с принципами его работы и функциями безопасности. Храните данное руководство вместе с устройством, чтобы в случае его передачи или продажи, новый владелец смог ознакомиться с его содержанием, правилами использования и техникой безопасности. Для безопасности жизни и имущества, соблюдайте меры предосторожности, содержащиеся в настоящем руководстве, поскольку изготовитель не несет ответственности за ущерб, вызванный бездействием.

Безопасность детей и других незащищенных категорий граждан

- Данный прибор не предназначен для использования лицами (включая детей) с пониженными физическими, психическими или умственными способностями или при отсутствии у них опыта или знаний, если они не находятся под контролем или не проинструктированы об использовании прибора лицом, отвечающим за их безопасность.
- Дети должны находиться под присмотром для недопущения игры с прибором
- Все упаковочные материалы должны храниться в недоступном для детей месте (риск удушья)

- Если вы выбрасываете устройство, выньте вилку из розетки, отрежьте соединительный кабель (как можно ближе к устройству) и снимите дверцу, чтобы дети не пострадали от электрического тока или не закрыли себя внутри.
- Если устройство оснащено магнитным уплотнением двери, и нужно заменить старое устройство, имеющее пружинный замок (защелку) на двери или крышке, перед тем как выбросить старое устройство, убедитесь, что пружина замка выведена из строя. Тогда устройство не станет смертельной ловушкой для ребенка.

Общая безопасность

- **ПРЕДУПРЕЖДЕНИЕ** - Данное устройство предназначено для использования в бытовых и аналогичных целях, таких как:
 - оборудование кухни в магазинах, офисах и других рабочих помещениях;
 - частные дома, номера в отелях, мотелях и других жилых зонах;
 - гостиницы типа «постель и завтрак»;
 - кухни и подобные места, не относящиеся к розничной торговле.
- Использование этого устройства в условиях, отличных от домашних, или с функциями, отличными от обычных функций домашнего хозяйства, такое как коммерческое использование опытными или обученными пользователями, исключено даже в указанных выше областях применения. Ненадлежащее использование устройства приводит к снижению срока его службы, оно может вызвать прекращение действия гарантии производителя. Производитель не несет ответственности за повреждение устройства, убыток или потери, вызванные использованием, не соответствующим домашним и бытовым условиям (даже если оно происходило в домашних или бытовых условиях).
- **ПРЕДУПРЕЖДЕНИЕ** — запрещается хранить в холодильнике взрывчатые вещества, такие как аэрозольные баллончики с легковоспламеняющимся пропеллентом.
- **ПРЕДУПРЕЖДЕНИЕ** — если шнур питания поврежден, то для того, чтобы избежать опасности, он должен быть заменен изготовителем, его сервисным агентом или аналогичным квалифицированным персоналом.

- ПРЕДУПРЕЖДЕНИЕ — держите вентиляционные отверстия в корпусе устройства или во встроенных конструкциях свободными от посторонних предметов.
- ПРЕДУПРЕЖДЕНИЕ — не используйте механические устройства или другие средства для ускорения процесса размораживания, кроме рекомендованных изготовителем.
- ПРЕДУПРЕЖДЕНИЕ — не допускайте повреждения холодильного контура.
- ПРЕДУПРЕЖДЕНИЕ — не используйте электрические приборы внутри отделения для хранения продуктов питания, если они не рекомендованы изготовителем.
- ПРЕДУПРЕЖДЕНИЕ — Хладагент и изоляционный газ легко воспламеняемы. Утилизация устройства должна производиться только в утверждённом центре по утилизации. Не подвергайте холодильник воздействию пламени.
- ПРЕДУПРЕЖДЕНИЕ – Лампы подсветки* не должны заменяться пользователем. Если лампы повреждены, обратитесь в сервисный центр за помощью. * Если холодильник имеет лампы подсветки.

Хладагент

- В холодильном контуре прибора содержится хладагент изобутан (R600a). Это природный газ с высоким уровнем экологической совместимости, который, тем не менее, огнеопасен.
- Во время транспортировки и при установке холодильника убедитесь, что ни один из компонентов системы охлаждения не поврежден.
- Хладагент (R600a в) является легковоспламеняющимся веществом.

**Осторожно: опасность пожара**

Если холодильный контур поврежден:

- -Избегайте огня и источников воспламенения.
- -Тщательно проветрите помещение, в котором находится устройство.
- Любое изменение характеристик устройства или его конструкции представляет опасность.
- Любое повреждение кабеля может вызвать короткое замыкание, пожар и/или поражение электрическим током.

**Электробезопасность**

- Прибор должен быть заземлен. Не применяйте переходники, соединители с несколькими розетками и удлинители.
- Убедитесь, что разъем питания не придавлен и не поврежден. Разбитый или поврежденный разъем электропитания может перегреться и стать причиной пожара.
- Убедитесь, что у вас имеется свободный доступ к разъему электропитания.
- Не тяните за кабель.
- Если разъем электропитания располагается в розетке слишком свободно, не используйте данную розетку. Существует риск поражения электрическим током или пожара.
- Не допускайте эксплуатации устройства при отсутствии крышки на внутренней лампе освещения.
- Холодильник работает только с электропитанием от однофазной сети переменного тока 220~240В/50Гц. Если колебания напряжения в месте использования настолько велики, что указанное значение будет превышено, то в целях безопасности, обязательно используйте с холодильником автоматический регулятор напряжения переменного тока на, как минимум, 350 Вт. Холодильник должен быть подключен к отдельной заземленной розетке.

Правила транспортировки

- Транспортировать прибор необходимо вертикально в рабочем состоянии согласно манипуляционным знакам на упаковке любым видом крытого транспорта, надежно его закрепив.
- ЗАПРЕЩАЕТСЯ подвергать прибор ударным нагрузкам при погрузочно-разгрузочных работах.
- ВНИМАНИЕ! Не перемещайте прибор, взявшись за двери, ручки дверей, декоративный щиток (при наличии), чтобы не поломать их.

Ежедневное использование

- Не храните в холодильнике горючие газы и жидкости. Это может привести к взрыву.
- Не используйте электрические приборы внутри холодильника (например, электрический изготовитель мороженого, миксеры и т. д.)
- При отключении устройства всегда вынимайте разъем электропитания из розетки, не тяните за кабель.
- Не ставьте горячие предметы рядом с пластиковыми частями устройства.
- Не размещайте продукты прямо напротив выходных отверстий в задней стенке холодильника.
- Храните предварительно упакованные замороженные продукты в соответствии с инструкциями изготовителя.
- Рекомендации по хранению прибора должны строго соблюдаться. Смотрите соответствующий раздел настоящего руководства.
- Не помещайте газированные или шипучие напитки в морозильную камеру, так как это создает давление на контейнер, которое может вызвать взрыв, и повреждение устройства.
- Замороженные продукты питания могут вызвать местное обморожение, если их употребить сразу после извлечения из морозильной камеры.
- Не подвергайте устройство воздействию прямых солнечных лучей.
- Держите горящие свечи, лампы и другие источники открытого пламени вдали от устройства, поскольку они могут стать причиной пожара.

- Устройство предназначено для хранения продуктов питания и/или напитков, как описано в данном руководстве по эксплуатации.
- Устройство тяжелое. Следует проявлять осторожность при его перемещении и транспортировке.
- Не трогайте предметы из морозильной камеры мокрыми руками, поскольку это может вызвать повреждения кожи или местное обморожение.
- Не используйте основание, ящики, двери и т. д. в качестве опоры.
- Замороженные продукты не должны быть повторно заморожены, если они оттаяли.
- Не употребляйте ледяное фруктовое мороженое или кубики льда прямо из морозилки, так как это может вызвать местное обморожение полости рта и губ.
- Во избежание падения предметов и нанесения травмы или повреждения устройства, не перегружайте полки двери и не кладите слишком много продуктов в отсек для овощей.

Внимание!**Уход и очистка**

- Перед проведением технического обслуживания выключите устройство и выньте разъем электропитания из розетки.
- Не очищайте прибор металлическими предметами, пароочистителем, эфирными маслами, органическими растворителями или абразивными чистящими средствами.
- Не используйте острые предметы для удаления льда с устройства. Используйте пластиковый скребок.

Важно при установке!

- Для правильного электрического подключения следуйте инструкциям, приведенным в данном руководстве.
- Распакуйте устройство и осмотрите его на наличие повреждений. Не подключайте устройство, если оно повреждено. Немедленно сообщите об обнаруженных повреждениях в магазин. В этом случае сохраните упаковку.
- Рекомендуется подождать, по крайней мере четыре часа, перед тем как подключать устройство, чтобы позволить маслу стечь обратно в компрессор.

- Обеспечьте достаточную циркуляцию воздуха вокруг устройства. Её отсутствие приводит к перегреву. Для обеспечения достаточной вентиляции, следуйте инструкции по установке. Не загромождайте вентиляционные отверстия в корпусе прибора.
- По возможности, устройство не должно находиться слишком близко к стене, чтобы избежать касания горячих узлов (компрессор, конденсатор), и предотвратить риск пожара. Для этого следуйте инструкции по установке.
- Устройство не должно находиться вблизи радиаторов отопления или кухонных плит.
- Убедитесь, что после установки устройства имеется свободный доступ к разъему электропитания.

Обслуживание

- Любые электромонтажные работы, необходимые для обслуживания устройства, должны проводиться квалифицированным электриком или другим квалифицированным специалистом.
- Данное устройство должно обслуживаться в официальном сервисном центре. При обслуживании и ремонте должны использоваться только оригинальные запасные части.

Примечание:

Данный холодильник выполняет свои функции при условии соблюдения требования климатического класса. Соответствие климатического класса температурным условиям приведено в таблице ниже.

Климатический класс	Температура окружающей среды
SN	+10°C to +32°C
N	+16°C to +32°C
ST	+16°C to +38°C
T	+16°C to +43°C

Установка нового прибора

Перед установкой прибора ознакомьтесь с информацией ниже.



Вентиляция прибора

В целях повышения эффективности системы охлаждения и сохранения энергии необходимо обеспечивать хорошую вентиляцию вокруг холодильника для отвода тепла. По этой причине вокруг холодильника должно быть достаточно свободного пространства. Рекомендуется: 50-70 мм от задней стенки до стены, не менее 100 мм до потолка, не менее 100 мм по бокам. Перед холодильником должно быть достаточно пространства для открывания дверцы не менее чем на 135°, как показано на рисунках ниже.

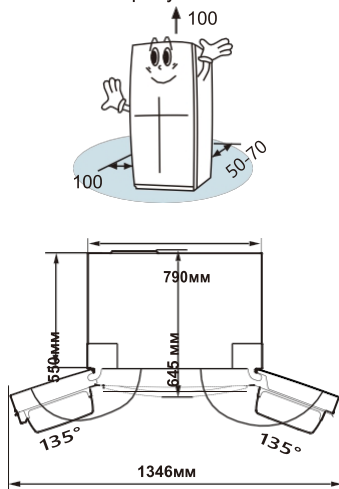

Установите прибор в сухом месте во избежание высокой влажности.

· Не подвергайте прибор воздействию прямых солнечных лучей, дождя или мороза. Установите прибор вдали от источников тепла, таких как плиты, камины и обогреватели.

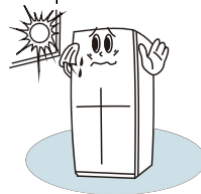

Выравнивание прибора

· Для эффективного выравнивания и циркуляции воздуха в задней нижней секции, возможно, понадобится выровнять нижние ножки.

· Чтобы обеспечить самозакрывание двери, наклоните верхнюю часть назад примерно на 10мм.

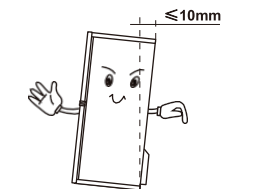

· Вы можете отрегулировать ножки вручную или с помощью подходящего гаечного ключа.

Дверной флиппер

Перед тем, как закрыть дверь, убедитесь, что дверной флиппер находится в правильном положении для закрытия двери (см. рисунок ниже)



Примечание: Флиппер может быть горячим, поскольку внутри него установлен нагреватель для предотвращения скопления влаги. Это нормальное явление.

Описание прибора

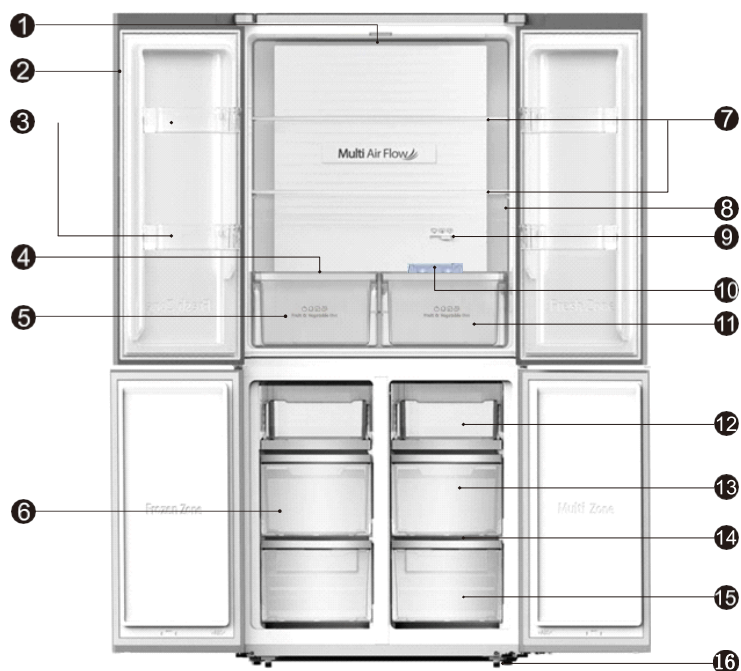

- | | |
|--|---|
| 1. Светодиодная подсветка холодильника | 9. Регулировка температуры |
| 2. Уплотнитель двери | 10. Лоток для яиц |
| 3. Дверная полка | 11. Ящик для охлаждения свежих продуктов |
| 4. Крышка лотка для овощей | 12. Верхний лоток морозильной камеры |
| 5. Ящик для фруктов и овощей | 13. Средний выдвижной ящик морозильной камеры |
| 6. Лоток для льда (внутри) | 14. Стекланные поддоны |
| 7. Стекланные полки | 15. Нижний выдвижной ящик |
| 8. Панель с дисплеем | 16. Регулируемые нижние ножки |

Примечание: Благодаря постоянной модификации наших холодильников, Ваш холодильник может незначительно отличаться от описания в данной инструкции по эксплуатации, но его функции и правила эксплуатации остаются прежними. Чтобы получить больше свободного места в морозильной камере, вы можете удалить выдвижные ящики (кроме нижнего) и лоток для льда.

Панель управления

Используйте Ваш холодильник в соответствии с указанными ниже настройками управления. Прибор имеет соответствующие режимы и функции, как показано ниже на рисунке панели управления. Когда вы включаете прибор в сеть в первый раз, то задняя подсветка индикаторов на панели загорится на 3 секунды, после чего панель управления начнет работать. Если вы не нажимали никакие кнопки и не открывали двери, подсветка отключится через 1 минуту.

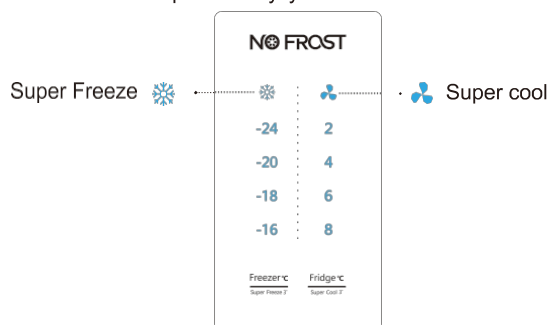

Контроль температуры

Рекомендуем при первом включении установить температуру в холодильной камере 4°C, а в морозильной камере -18°C. Если вы хотите изменить температуру, следуйте инструкциям ниже.

Внимание! Устанавливая температуру, Вы устанавливаете среднюю температуру для всего холодильника. Температура внутри каждого отделения может отличаться от значений температуры отображающихся на дисплее, в зависимости от того, сколько продуктов и где именно в холодильнике они размещены.

Температура окружающей среды может также повлиять на фактическую температуру внутри холодильника.

1. Морозильная камера

Нажмите на середину кнопки **Freezer °C** Super Freeze 3, чтобы установить желаемую температуру между -16°C и -24°C, а индикатор температуры морозильной камеры будет отображать температурные значения в такой последовательности:

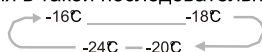

2. Холодильная камера

Нажмите на середину кнопки **Fridge °C** Super Cool 3, чтобы установить желаемую температуру от 8°C до 2°C, а индикатор температуры холодильной камеры будет отображать температурные значения в такой последовательности:



3. Суперзаморозка Super Freeze

Режим суперзаморозки Super Freeze поможет быстро снизить температуру и заморозить ваши продукты значительно быстрее обычного.

- Это помогает сохранить витамины и питательные вещества свежих продуктов на более длительный срок.
- Нажмите на середину кнопки **Freezer °C** Super Freeze 3 в течение 3 сек, чтобы активировать режим суперзаморозки. Загорится  и индикатор температуры морозильной камеры отобразит -24°C.
- Через 52 часа режим суперзаморозки автоматически отключится.

Когда режим суперзаморозки активен, вы можете отключить его нажатием на середину кнопки

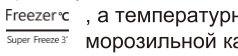

, а температурные значения морозильной камеры вернуться к предыдущим установкам.

Примечание: При выборе режима суперзаморозки убедитесь, что в морозильной камере нет напитков (особенно газированных) в бутылках или банках, поскольку они могут взорваться.

4. Суперохлаждение Super Cool



Режим суперохлаждения Super Cool может охлаждать продукты быстрее, продлевая их свежесть на более длительный срок.

Нажмите в течение 3 сек на середину кнопки , чтобы активировать режим. Загорится значок , а на индикаторе температур холодильной камеры отобразится 2°C. Режим суперохлаждения автоматически отключится через 6 часов.

Когда режим суперзаморозки активен, вы можете отключить его нажатием на середину кнопки , а температурные значения холодильной камеры вернуться к предыдущим установкам.

Использование прибора

Ваше устройство поставляется с различными принадлежностями, указанными в разделе «Описание прибора». В этом разделе описано, как их лучше всего использовать.

Дверные полки

- Подходят для хранения яиц, напитков в банках и бутылках, упакованных продуктов и т.д. Не ставьте на полки слишком много тяжелых продуктов.

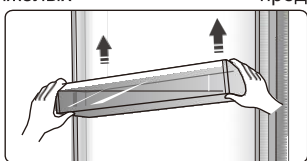

Все дверные полки легко снимаются для очистки.

Примечание: Лотки для яиц находятся внутри полки.

Стеклопанельная полка

В холодильной камере есть 2 стеклопанельные полки, которые можно установить на необходимую вам высоту.

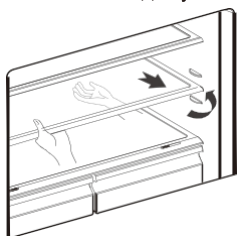

Чтобы достать полку, аккуратно потяните ее на себя из направляющих.

Чтобы поставить полку на место, убедитесь, что нет никаких препятствий, и аккуратно поставьте ее назад.

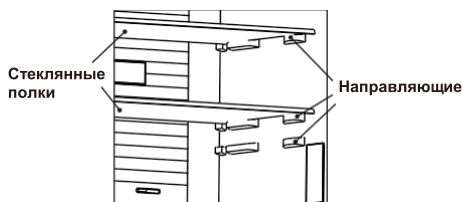

Крышка лотка для овощей

Необходима для того, чтобы овощи не теряли сочность. Вы можете установить влажность внутри ящика, используя ползунок.

- Контроль влажности подстраивает поток воздуха внутри ящика; чем поток выше, тем влажность ниже. Переместите ползунок вправо, чтобы увеличить влажность.

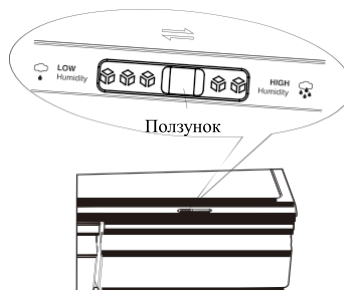

Установки высокой влажности рекомендуются для хранения овощей, в то время как низкие значения влажности лучше подходят для хранения фруктов.

Лоток для хранения

Лоток на раздвижных телескопических направляющих подходит для хранения овощей и фруктов.

Ящик для охлаждения свежих продуктов

● Используя ползунок, вы можете изменить температуру в ящике для охлаждения, используя 3 режима: Холодный, Прохладный, Свежий. Благодаря им вы сможете хранить напитки и еду при подходящей для этого температуре.

Примечание: При режиме Свежий устанавливается температура на 2-3°C ниже, чем в холодильной камере. Еда может слегка подморозиться сверху.

● Используется для хранения рыбы, мяса и других портящихся продуктов.

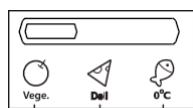

Холодный Прохладный Свежий

Выдвижной ящик морозильной камеры

Выдвижной ящик морозильной камеры используется для продуктов, которые нуждаются в заморозке, например, мясо, мороженое и др.

Внимание! Не храните в морозильной камере бутылки, поскольку они могут лопнуть при замораживании.

Использование холодильной камеры

Холодильная камера используется для хранения овощей и фруктов. Рекомендуется упаковывать продукты отдельно, чтобы избежать потери сочности или смешивания запахов.

Внимание! Не закрывайте двери, если выдвинуты полки, лотки или направляющие, это может их повредить.

Следуйте этим простым инструкциям, чтобы достать для очистки лоток для овощей или выдвижной ящик в морозильной камере. Достаньте все из лотка, потяните его на себя до полностью открытого положения. Приподнимите лоток с боковых направляющих. Полностью задвиньте направляющие, чтобы не повредить их при закрытии двери.

Лоток для льда

Используется для изготовления кубиков льда. Для этого налейте воду в лоток так, чтобы ее уровень не превышал верхней линии (в идеале 80% от объема лотка). Поместите лоток с водой в морозильную камеру минимум на 2 часа, чтобы сформировались кубики. После этого аккуратно согните форму, чтобы отделить от нее лед.



Примечание: Если вы используете лоток для льда впервые или не пользовались им долгое время, помойте его перед использованием.

Полезные советы

Советы по экономии энергии

Мы рекомендуем следовать указанным ниже правилам для оптимального использования энергии.

- Старайтесь не открывать дверь дольше необходимого.
- Не устанавливайте устройство возле источников тепла (прямого солнечного света, электрических духовок, плит и т.д.)
- Не устанавливайте температуру холоднее, чем нужно.
- Не храните теплые продукты или испаряющиеся жидкости в холодильнике.
- Устанавливайте устройство в хорошо проветриваемой комнате без избыточной влажности. См. главу по установке нового прибора.
- Если на схеме показано рекомендованное расположение полок и лотков, не изменяйте его, поскольку оно разработано для максимальной энергоэффективности.

Советы по замораживанию свежих продуктов

- Не помещайте в холодильник или морозильную камеру горячие продукты, поскольку это переведет к перегрузке компрессора и большему энергопотреблению.
- Накрывайте и заворачивайте в полиэтиленовые пакеты продукты, особенно если они имеют сильный запах.
- Располагайте продукты так, чтобы воздух мог свободно циркулировать вокруг них.

Советы по замораживанию

- Мясо (всех типов): помещайте в полиэтиленовые пакеты и кладите на стекло над полкой для овощей. Всегда соблюдайте время хранения и сроки годности, указанные производителем.
- Готовые продукты, холодные блюда и т.д.: нужно накрыть и можно поместить на любую полку
- Фрукты и овощи нужно тщательно помыть и поместить в специальный выдвижной ящик.

- Сливочное масло и сыр нужно плотно завернуть в алюминиевую фольгу или полиэтиленовые (пластиковые) пакеты.

- Бутылки с молоком нужно закрыть крышками и хранить на полке для бутылок, расположенной на двери.

Советы по замораживанию

- При первом использовании и после длительного простоя: прежде чем положить продукты в камеру, дайте устройству поработать не менее 2 часов при высоком значении заморозки.

- Готовьте пищу небольшими порциями, чтобы она быстро и полностью замораживалась, и чтобы размораживать впоследствии только необходимое количество.

- Оберните продукты пищевой алюминиевой фольгой или полиэтиленом (пластиком) и убедитесь, что упаковка герметична.

- Не позволяйте свежим, не замороженным продуктам касаться продуктов, которые уже заморожены, чтобы не повышать их температуру.

- Если употреблять замороженные продукты сразу после извлечения из морозильной камеры, они могут вызвать локальное обморожение кожи или рта.

- Рекомендуется ставить маркировку с датой для каждого продукта, чтобы следить за временем хранения.

Советы по хранению замороженных продуктов

- Убедитесь, что замороженные продукты хранились в магазине должным образом.

- После размораживания продукты быстро портятся и не могут быть повторно заморожены. Не превышайте время хранения, указанное изготовителем продуктов.

Выключение устройства

Если требуется выключить устройство на более длительный период, примите следующие меры, чтобы предотвратить образование плесени.

1. Извлеките все продукты
2. Выньте разъем питания из розетки сети.
3. Тщательно очистите и вытрите внутреннюю часть холодильника.
4. Убедитесь, что все дверцы не закрыты плотно, чтобы обеспечить циркуляцию воздуха.

Чистка и уход

По гигиеническим соображениям прибор (включая внешнее пространство и внутренние принадлежности) следует регулярно очищать (по крайней мере, каждые два месяца).

Предупреждение! Во время очистки устройство должно быть отключено от сети питания. Опасность поражения электрическим током!

Перед очисткой выключите устройство и извлеките разъем электропитания из розетки.

Очистка наружной поверхности

Регулярно очищайте холодильник, чтобы поддерживать его в должном состоянии.

- Протрите цифровую панель управления и дисплей чистой мягкой тканью.
- Вместо нанесения воды прямо на прибор, смочите тряпку; таким образом, вы обеспечите равномерное распределение влаги по поверхности.
- Очистите двери, ручки и поверхности мягким моющим средством и протрите насухо мягкой тканью.

Внимание!

- Не используйте острые предметы, потому что они могут поцарапать поверхность.
- Не используйте для очистки растворители, автомобильные средства, эфирные масла, абразивные моющие средства и органические растворители, например, бензол. Они могут повредить поверхность и привести к пожару.

Очистка внутреннего пространства

• Регулярно проводите очистку внутри прибора. Легче сделать это, когда в холодильнике находится мало продуктов. Протирайте изнутри морозильную камеру слабым раствором соды, потом сполосните губкой, смоченной в воде, или протрите влажной тканью. Перед установкой полок и лотков протрите насухо. Тщательно высушите все поверхности и комплектующие.

Хотя устройство размораживается автоматически, внутри морозильной камеры может скапливаться иней, если ее часто или надолго открывали. Если иней слишком толстый, выберите момент, когда морозильная камера не будет заполнена, и выполните следующее:

1. Извлеките продукты и корзины, отключите устройство от сети и оставьте дверь открытой. Хорошо проветривайте комнату, чтобы ускорить оттаивание.
2. После размораживания очистите камеру, как указано выше.

Внимание! Не используйте острые предметы для удаления инея и наледи из морозильной камеры. Устройство можно подключать обратно в сеть только после того, как его внутренняя часть будет полностью сухой.

Очистка уплотнителей.

Поддерживайте чистоту дверных уплотнителей. Липкие продукты и напитки могут вызвать прилипание уплотнителей, из-за чего они могут порваться при открывании двери. Очищайте уплотнители мягким моющим средством и теплой водой. После очистки тщательно прополощите их и высушите.

Предупреждение! Включайте устройство в сеть только после того, как уплотнители полностью просохнут.

Замена светодиодной подсветки:

Предупреждение! Пользователи не должны самостоятельно проводить замену светодиодной подсветки. При повреждении светодиодного индикатора обратитесь за помощью в сервисный центр. Для замены светодиода можно выполнить следующие действия:

1. Отключите устройство от сети.
2. Снимите крышку светодиодной панели, надавив на нее вверх и наружу.
3. Придерживая крышку панели одной рукой, потяните ее, нажимая другой рукой на защелку разъема.
4. Замените индикатор и установите крышку обратно.

Размораживание

Из-за воды, содержащейся в продуктах или из-за попадания воздуха внутрь холодильника при открывании дверцы, внутри может образоваться слой инея. Это может ослаблять процесс охлаждения, если слой инея слишком толстый.

Этот прибор оснащен системой автоматического размораживания frost-free, благодаря которой разморозка проводится регулярно и автоматически, и не требуется делать это вручную. Образующаяся во время разморозки вода собирается в специальный поддон через дренажную трубку, после чего испаряется оттуда.

Устранение неисправностей

Если у вас проблема с работой прибора, или вы считаете, что он работает некорректно, вы можете выполнить некоторые простые проверки до того, как обращаться в сервисную службу (см. ниже).

Предупреждение! Не пытайтесь отремонтировать устройство самостоятельно. Если после выполнения указанных ниже действий, проблема не будет устранена, обратитесь к компетентному электрику, специалисту сервисной службы или в магазин, где вы приобрели прибор.

Проблема	Возможная причина и решение
Устройство не работает правильно	Проверьте, включен ли провод питания в розетку.
	Проверьте выключатель или предохранитель устройства, при необходимости замените.
	Окружающая температура слишком низкая. Чтобы решить проблему, установите более низкую температуру камеры.
Запахи из холодильника	Это нормально, если холодильник не работает во время автоматического цикла размораживания, либо сразу после включения устройства, поскольку таким образом обеспечивается защита компрессора.
	Очистите холодильник изнутри
	Запах исходит от продуктов, контейнеров или упаковок

Посторонние звуки	<p>Указанные ниже звуки являются нормальными:</p> <ul style="list-style-type: none"> • Шумная работа компрессора. • Шум от движения воздуха при работе небольшого мотора вентилятора в морозильной камере и прочих отделениях. • Булькающие звуки, похожие на кипение воды. • Хлопки при автоматической разморозке. • Щелкающий звук перед запуском компрессора.
	<p>Другие посторонние звуки могут появляться по указанным ниже причинам. Проверьте, при необходимости устраните:</p> <p>Прибор не выровнен. Задняя часть устройства касается стены Упавшие бутылки и контейнеры перекатываются внутри</p>
Постоянная работа мотора	<p>Если вы часто слышите звук работающего мотора - это нормально. Иногда мотор работает дольше при следующих обстоятельствах:</p> <ul style="list-style-type: none"> • Настройки температуры установлены ниже, чем следует. • Большое количество теплых продуктов поместили в холодильник. • Слишком высокая температура окружающей среды. • Двери открывают слишком часто или слишком надолго. • Сразу после установки устройства или при включении после длительного простоя.
Появление инея в камере	<p>Убедитесь, что положение продуктов обеспечивает достаточную вентиляцию. Убедитесь, что дверь плотно закрыта. Для удаления инея следуйте указаниям в разделе «Чистка и уход»</p>
Слишком высокая температура внутри	<p>Слишком часто или слишком надолго открывались двери. Двери не закрываются, потому что им что-то мешает Устройство расположено с недостаточным пространством по бокам, сзади и сверху</p>
Слишком низкая температура внутри	<p>Увеличьте температуру согласно указаниям в разделе «Панель управления»</p>
Затруднено закрывание двери	<p>Убедитесь, что верхняя часть холодильника наклонена назад на 10-15 см, чтобы двери закрывались самостоятельно. Возможно, что-то внутри мешает двери закрыться.</p>
Вода на полу	<p>Поддон для воды (расположен сзади внизу) может стоять неровно, либо сливной патрубок (под компрессорным отсеком) может быть неправильно расположен или засорен, из-за чего вода течет мимо. Отодвиньте холодильник от стены, чтобы проверить поддон и патрубок.</p>
Внутреннее освещение не работает.	<p>Светодиодная лампа может быть неисправна. Рекомендации по замене приводятся в разделе «Чистка и уход». Система управления отключила освещение, потому что дверь была открыта в течение слишком долгого времени. Чтобы включить освещение, закройте и откройте дверь снова.</p>

Утилизация прибора



Эта маркировка указывает на то, что данное изделие не может выбрасываться вместе с другими бытовыми отходами. Для предотвращения возможного загрязнения окружающей среды и нанесения вреда здоровью людей вследствие неконтролируемого избавления от отходов следует правильно использовать находящиеся в нем материалы, пригодные для повторного использования. Для возвращения отслужившего свой срок оборудования используйте систему возврата и систему сбора отслужившего свой срок оборудования или свяжитесь с магазином, в котором вы приобрели изделие. Это может обеспечить безопасное для окружающей среды повторное использование содержащихся в изделии материалов. Утилизация холодильного прибора производится в соответствии с нормами и правилами, принятыми местной администрацией.

Основные этапы утилизации:

- отсоедините от сети вилку и перережьте сетевой шнур;
- корпус, глухие двери, боковые части оборудования подлежат захоронению на полигонах бытовых и промышленных отходов по правилам и требованиям, установленным местной администрацией;
 - сжигание теплоизоляции корпуса, боковых частей категорически запрещается ввиду образования при горении токсических веществ;
 - компрессор, пускозащитное реле, проводка, теплообменники, алюминиевый профиль дверей, вентиляторы могут утилизироваться как лом черных и цветных металлов на предприятиях по переработке металла;
 - элементы стеклянной структуры утилизируются на специализированном предприятии по утилизации стекла,
 - лампы освещения утилизируются на специализированном предприятии по утилизации люминесцентных ламп.

Правильная утилизация холодильного прибора после окончания срока службы (эксплуатации) поможет предотвратить потенциально вредное воздействие на окружающую среду и здоровье человека. Этот холодильный прибор содержит компоненты из горючего материала и не может быть утилизирован с обычным бытовым мусором (отходами). Для получения более подробных сведений об утилизации старого оборудования обратитесь в администрацию города или службу, занимающуюся утилизацией.

Упаковочные материалы

Утилизация упаковочных материалов должна осуществляться в соответствии с местными нормами по утилизации. Упаковочные материалы, на которых имеется символ повторного использования, предназначены для их повторного использования. Поместите данные упаковочные материалы в контейнер для сбора таких упаковочных материалов для выполнения их повторного использования.

Технические характеристики

Номинальное напряжение/частота, В/Гц	220~240/ 50
Номинальный ток, А	1,5
Класс защиты от поражения электрическим током	1
Хладагент и его масса, гр	R600a(58гр)
Изоляция	Циклопентан
Вес нетто, кг	86
Ширина/ Глубина/ Высота, мм	794x643x1816,5
Объем брутто общий, л	430
Полезный объем холодильного/морозильного отделения, л	265/129
Класс энергоэффективности	A+
Уровень энергопотребления в год, кВт/год	383
Климатический класс	SN/N/ST/T
Замораживающая способность за сутки, кг/сут	12
Максимальный уровень шума,дБ	42
Максимальное время сохранения замораживающей способности при сбое в электропитании, ч	10
Разморозка морозильника	Автоматическая, No Frost

Производитель не берет на себя ответственность за ошибки в данной инструкции, возникшие в процессе печати. Производитель имеет право вносить в свои изделия изменения, которые он сочтет полезными для своих изделий, сохраняя при этом основные характеристики.

Вся представленная в инструкции информация, касающаяся комплектации, технических характеристик, функций, цветовых сочетаний и т.д. носит информационный характер и ни при каких условиях не является публичной офертой. Изготовитель не устанавливает условия и положения покупки, они должны соответствовать требованиям регионального и/или национального законодательства страны продажи товаров

Наименование	RCN-430 I
Общие характеристики и комплектация	
Количество дверц	4
Съемные дверцы	нет
Цвет	имитация нержавеющей стали
Регулируемые ножки/ролики	2/3
Разморозка отделений	автоматическая, Total No Frost
Характеристики и комплектность холодильной камеры	
Внутренняя подсветка	LED, 3 Вт
Материал полок холод-ка/кол-во	стекло/2+1 полка-крышка ящиков
Ящик для овощей и фруктов/ Ящик для охлаждения продуктов	1, прозрачный пластик/1, прозрачный пластик
Боковые полки: положение, материал/количество	фиксированные, прозрачный пластик /4
Лоток для яиц	(опционально)
Характеристики и комплектность морозильной камеры	
Внутренняя подсветка	нет
Мощность заморозки, кг/24ч	12
Материал полок/кол-во	нет
Материал выдвижных ящиков МК/кол-во	в левом отделе: 2 ящика+1 лоток, прозрачный пластик в правом отделе: 2 ящика+1 лоток, прозрачный пластик
Боковые полки: положение, материал/количество	нет
Форма для льда	(опционально)
Холодильник	1
Руководство+гарантия	1
Упаковка	1

- Незначительные изменения в комплектности могут быть не отражены в настоящем Руководстве

Торговая марка	Renova
Тип продукции	Холодильник-морозильник
Изготовитель	Hisense International Co., Ltd Floor 22, Hisense tower, 17 Donghai Xi road, Qingdao, 266071, China Сделано в Китае
Импортер	ООО «НОВА» 350020, г. Краснодар, ул. Брянская, д. 6, оф. 407 EAC
Срок службы	7 лет
Дата производства	Указана на паспортной табличке внутри холодильника и на упаковке в формате гггг.мм.дд
Сервисное обслуживание	Обслуживанием бытовой техники занимаются авторизованные сервисные центры. Список сервисных центров можно найти на сайте www.re-nova.com и по запросу в информационный центр по телефону 8 800 200 46 36 (звонок по России бесплатный)

УСЛОВИЯ ГАРАНТИИ

1. Приобретенное Вами изделие имеет гарантийный срок - один год со дня покупки и срок службы - семь лет со дня изготовления.
2. Удовлетворение законных требований потребителя распространяется на изделия, используемые только для бытовых нужд: для личных, семейных и домашних нужд.
3. Продавец выдает Вам гарантийный талон. В нем не должно быть исправлений и обязательно должны содержаться:
 - дата продажи, наименование и штамп торговой организации, печать продавца.
 - модель и серийный номер изделия.
4. Обязательно сохраняйте гарантийный талон, кассовый чек на проданное изделие, квитанцию на услуги по доставке и установке, доработки коммуникаций, а также любые другие документы, относящиеся к гарантийному или иному техническому обслуживанию изделия.
5. По истечении гарантийного срока рекомендуем Вам не реже одного раза в 3 (три) года обращаться в авторизованный сервисный центр для проверки качества Вашего изделия. Диагностика оплачивается владельцем по прейскуранту сервисного центра.
6. По истечении срока эксплуатации рекомендуется не реже одного раза в год производить проверку технического состояния изделия в авторизованном сервисном центре для определения возможности его дальнейшей эксплуатации. Диагностика оплачивается владельцем по прейскуранту сервисного центра.
7. Недостатки, обнаруженные в изделии, устраняются сервисным центром без обоснованных задержек, в максимально короткие сроки.
8. В случае необходимости проверки качества изделия владелец имеет право передать изделие в сервисный центр. В случае вызова мастера для проверки качества изделия, в результате которого выявилось отсутствие недостатка, диагностика и транспортные услуги оплачиваются владельцем по прейскуранту сервисного центра.
9. Любые претензии в части касающейся вопросов качества изделия рассматриваются только после проверки качества изделия представителем авторизованного сервисного центра.
10. Изготовитель не несет какой-либо ответственности за любой ущерб, нанесенный потребителю, в случае несоблюдения последним требований изготовителя, указанных в данном талоне и инструкции по эксплуатации.

Гарантийное обслуживание не производится в следующих случаях:

1. Несоблюдения требований изготовителя, указанных в гарантийном документе.
2. Несоблюдения правил эксплуатации, указанных в руководстве по эксплуатации изделия.
3. Несоблюдения правил установки.
4. Отсутствия оригинального гарантийного талона.
5. При отсутствии в гарантийном талоне сведений о дате продажи, наименовании торговой организации, подписи продавца, модели и серийного номера изделия.
6. Внесении любых изменений и исправлений в гарантийный талон.
7. Ремонта не уполномоченными на это лицами, если этот ремонт стал причиной выхода изделия из строя.
8. Разборки изделия, изменения конструкции и других, не предусмотренных инструкцией вмешательств.
9. Необходимости замены перемещаемых вручную пластиковых деталей (крышек, декоративных накладок и т.д.), фильтров, стеклянных полок.
10. Неправильного пользования расходными материалами или использования расходных материалов, не пригодных для данного изделия.
11. Неисправностей и повреждений, вызванных экстремальными условиями и действиями непреодолимой силы (пожар, стихийные бедствия и т.п.).
12. Небрежным хранением и/или небрежной транспортировкой владельцем, транспортной, торговой или сервисной организацией. В данном случае владельцу следует обратиться с претензией к организации, оказавшей данную услугу.
13. Повреждений (отказов) изделия или нарушения его нормальной работы, вызванных животными или насекомыми.
14. Включения изделия в электрическую сеть с недопустимыми параметрами.
15. Использования изделия в целях, для которых оно не предназначено.
16. Изготовитель не принимает претензий на следующие виды неисправностей: механические повреждения (царапины, трещины, сколы), потеря товарного вида вследствие воздействия химических веществ, попадания во внутренние рабочие объемы посторонних предметов, жидкостей, термические и другие подобные повреждения, которые возникли в процессе эксплуатации.

Список сервисных центров представлен на сайте re-nova.com

ГАРАНТИЙНЫЙ ТАЛОН

Тип изделия:

Марка:

Модель:

Серийный номер:

Дата продажи:

СВЕДЕНИЯ О ПРОДАВЦЕ

Название магазина:

Адрес:

Телефон:

Место для печати продавца

Подпись продавца:

Владелец:

Адрес:

Телефон:

Получение исправного изделия подтверждаю.
С условиями гарантии ознакомлен и согласен.

Подпись покупателя:

RENOVA™

www.re-nova.com

RENOVA™

www.re-nova.com