



**RENOVA™**

**Ocean**

**WAF-7012SM91**

**WAF-8012SM91**

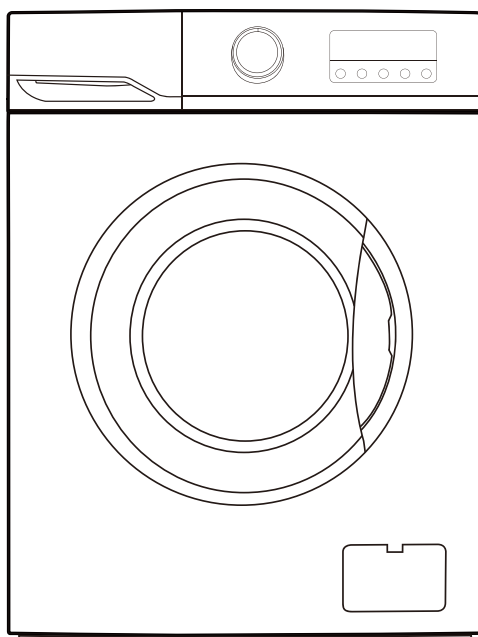

## **Руководство по эксплуатации**

**машина стиральная  
бытовая, автоматическая**





# УВАЖАЕМЫЙ ПОКУПАТЕЛЬ!

## БЛАГОДАРИМ ВАС ЗА ВЫБОР БЫТОВОЙ АВТОМАТИЧЕСКОЙ СТИРАЛЬНОЙ МАШИНЫ RENOVA!

Мы желаем, чтобы это изделие, произведенное на современном оборудовании, в соответствии с высокими нормами, предъявляемыми к качеству на всех этапах производства, служило Вам в течении многих лет.

Прежде чем подключить прибор и приступить к его использованию, просим Вас внимательно ознакомиться с данным Руководством, так как в нем содержатся полезные рекомендации, касающиеся безопасной установки, эксплуатации и обслуживанию стиральной машины, которые помогут Вам использовать ее оптимальным образом.

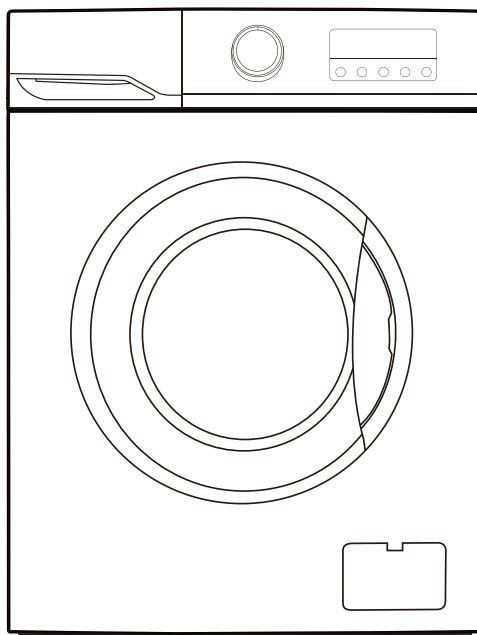

Заводом-изготовителем устанавливается:

- Гарантийный срок эксплуатации изделия - один год.
- Срок службы данного товара - семь лет со дня изготовления.

## 1

**Предупреждения**

- Данное оборудование не предназначено для использования детьми, а также людьми с физическими, психическим или умственными отклонениями, или при отсутствии опыта и навыков управления данным оборудованием, если только они не находятся под присмотром лица, ответственного за их безопасность.
- Использование данного прибора допускается только после ознакомления с инструкцией по применению.
- Следите, чтобы дети не играли с данным оборудованием.
- Данным прибором могут пользоваться дети старше 8 лет, люди с ограниченными возможностями, а также люди, не имеющие необходимых знаний и навыков, только в том случае, если их предварительно ознакомили с техникой безопасности и инструкцией по применению прибора.
- Детей младше 3 лет не следует оставлять вблизи данного прибора без присмотра.
- **ВНИМАНИЕ!** Если шнур питания поврежден, он должен быть заменен производителем, его сервисным агентом либо квалифицированным специалистом во избежание получения травм.
- **ПРЕДУПРЕЖДЕНИЕ:** во избежание травм из-за нарушения работы тепловых предохранителей, данное устройство нельзя подключать к источнику питания через внешнее отключающее устройство, такое как таймер, или соединять с электрическим контуром, который в ходе работы постоянно включается и выключается.
- Необходимо использовать только новые комплекты шлангов, поставляемые вместе с прибором. Не следует использовать повторно старые шланги.

## 2

**Техника безопасности****(обязательно к соблюдению)**

Во избежание травм или причинения ущерба имуществу следуйте всем пунктам правил техники безопасности, указанным ниже.

**Предупреждения**

- **Опасность поражения током**

1. Используйте шнур на 220-240В, 10А со специальной вилкой.
2. При включении и отключении шнура питания от розетки, держите его за вилку. Не используйте поврежденный шнур питания. Если контактный разъем шнура питания загрязнен, следует протереть его сухой тканью.
3. Не включайте и не отключайте вилку влажными руками.
4. При завершении работы, а также при проведении ремонта или чистки прибора, вынимайте вилку из розетки.

- **Опасность получения ожогов**

1. Во время стирки при высокой температуре, стекло дверцы будет нагреваться. Не прикасайтесь к стеклу сами и следите, чтобы к нему не прикасались дети.
2. Прежде чем открывать дверцу после цикла стирки при высокой температуре, дайте ей остыть до приемлемой температуры, после чего она автоматически разблокируется.

- **Опасность получения травмы**

1. Не кладите тяжелые предметы на крышку стиральной машины.
2. Не перемещайте стиральную машину в одиночку, воспользуйтесь помощью.
3. Не допускайте проведения ремонта стиральной машины неспециалистами.

- **Опасность взрыва**

1. Не стирайте вещи, испачканные керосином, бензином, растворителем и прочими легко воспламеняющимися веществами.
2. Не используйте стиральную машину в помещении, где произошла утечка газа.

- **Опасность возгорания или утечки**

1. Не допускайте присутствия рядом со стиральной машиной открытого огня, горящих сигарет, свечей и других горючих веществ и предметов.
2. Не допускайте попадания воды на контрольную панель стиральной машины.
3. Не устанавливайте стиральную машину снаружи помещения или в помещениях с влажной средой.
4. Закрепите насос для слива воды и убедитесь, что сточная канализация не засорена.

- **Опасность для детей**

1. После распаковки стиральной машины уберите упаковочную коробку, не позволяйте детям играть с ней.
2. Не разрешайте детям пользоваться стиральной машиной или забираться на нее.
3. После завершения стирки закрывайте дверцу, чтобы дети не забрались в барабан машины.

- **Опасность порчи вещей**

1. Не стирайте вещи из водонепроницаемых тканей, такие как куртки-дождевики, пуховики, спальные мешки.
2. Стирайте только пригодные для стирки вещи, если у вас имеются на этот счет сомнения, то следуйте инструкциям на бирке.

- При отключении питания замок дверцы может быть разблокирован, даже если внутри барабана имеется вода. Поэтому, во избежание возможного ущерба имуществу, прежде чем открывать дверь, проверьте уровень воды в барабане,

## 3

## Наименование компонентов

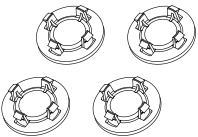
| Руководство пользователя  | шланг подачи воды   | Гаечный ключ  | Колпачки для транспортных болтов   |
|---|---|---|--|
|  |  |  |  |

## Дополнительное описание

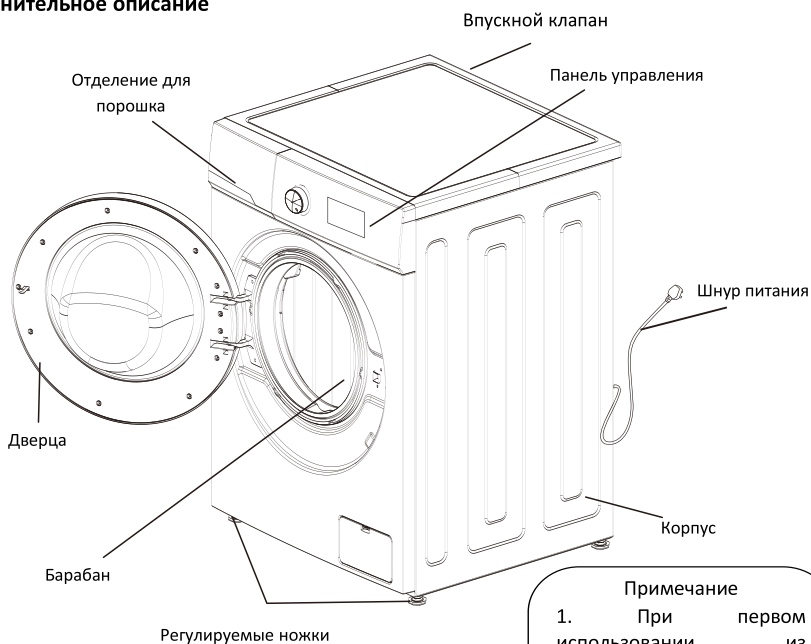

**Данная иллюстрация служит только в качестве образца, внешний вид Вашего прибора может отличаться!**

## Примечание

1. При первом использовании из барабана может слиться немного воды. Это остаток воды после эксплуатационного теста на заводе, и считается нормальным.
2. После каждой стирки вынимайте вилку из розетки и закрывайте кран, во избежание утечки воды или пожара

# 4

## Инструкция по установке

- Убедитесь, что температура в помещении, где установлена стиральная машина, выше 0°C, в противном случае установите ее в другом помещении.
- Устанавливайте стиральную машину в соответствии с нормативными требованиями и стандартами.
- При установке машины на пол с ковровым покрытием, проследите, чтобы между полом и дном машины оставалось пространство для вентиляции.
- В сельской местности очень много вредителей. Содержите помещение в чистоте, потому что любые повреждения, вызванные тараканами и другими вредителями, не обслуживаются по гарантии.
- Стиральная машина не предназначена для встраивания в мебельные ниши.

### Транспортировочные болты

Стиральная машина поставляется с транспортировочными болтами, чтобы предотвратить ее повреждение во время транспортировки.

### Демонтаж транспортировочных болтов

1. Для того, чтобы предотвратить повреждение машины во время транспортировки, на нее устанавливаются 4 болта.
- Если эти болты не демонтировать при установке машины, то будет наблюдаться сильная вибрация и шум, могут возникнуть иные технические проблемы.
2. Ослабьте 4 болта, используя прилагаемый гаечный ключ (см. рис. 2).
3. Слегка поверните резиновую прокладку и извлеките болты. Сохраните болты и гаечный ключ на случай повторной транспортировки машины (см. рис. 3).
- При повторной транспортировке машины болты снова следует установить на место.
4. Используйте прилагаемые заглушки, чтобы закрыть отверстия для болтов (см. рис.4).



### Требования к расположению

Горизонтальная регулировка:

- Угол наклона должен быть менее 1 градуса.
- Розетка
- Расстояние между любой стороной стиральной машинки и розеткой должно быть не более 1,5 метров.
- Не подключайте к одной розетке слишком много электрических приборов.

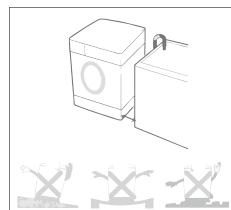

Чистота в помещении

- Необходимо регулярно мыть стены, дверь и пол.
- Устанавливайте машину на твердом и ровном полу с оборудованным стоком, а не на мягком покрытии и не на деревянных полах.
- Не кладите грязные вещи или другие предметы на крышку стиральной машины, это может отрицательно сказаться на работе машины.

### Примечание

Электрическое подключение

1. Не используйте монтажные панели или что-то подобное.
  2. Если электрическая линия повреждена, свяжитесь со специалистом по ремонту.
  3. После завершения каждой стирки вынимайте вилку из розетки и перекрывайте кран.
  4. Соедините стиральную машину на панель заземления для совпадения с основными положениями.
  5. Установите стиральную машину в таком месте, где имеется легкий доступ к розетке.
- В случае поломки машины свяжитесь с сервисным центром и попросите специалиста заняться ремонтом.
  - Не устанавливайте стиральную машину в помещении, где температура ниже 0°C, так как в этом случае могут замерзнуть и лопнуть шланги. Кроме того, температура ниже нуля может повредить программный контроллер.
  - Если вы установили машину в помещении с температурой ниже 0°C, то в течении нескольких часов перед началом стирки обеспечьте в помещении комнатную температуру.

### Заземление

- Стиральная машина оснащена устройством заземления. В случае возникновения каких-либо неполадок, устройство может снизить риск поражения током. Устройство поставляется вместе с кабелем (включая провод и вилку с заземляющим контактом). Вилка должна подключаться к специальной розетке с заземлением. Если вы хотите убедиться, что стиральная машина заземлена правильно, то свяжитесь со специалистом из центра технического обслуживания. Если вилка не подходит к розетке, не меняйте его самостоятельно.
- Если ваша стиральная машина дымится и испускает запах, отключите электропитание и свяжитесь со специалистом из центра технического обслуживания.

Стиральная машина должна быть подключена к водопроводной трубе посредством шланга. Используйте только новые сантехнические материалы.

С целью обеспечения качества, перед отправкой с завода машина проходит эксплуатационное испытание. При этом её заполняют водой, поэтому внутри барабана, в уплотнителе дверцы, дверной панели может остаться вода, что является нормой.

**Подключение к водопроводу**

*Перевод рисунков стр. 7*

*Используйте стандартный кран*

*Стандартный кран*

*Удлиненный кран*

*Квадратный кран*

*Соединительный фитинг*

*Резиновая прокладка*

1. Давление подачи воды должно быть от 30кПа до 1000кПа.
2. Не повредите резьбу при соединении шлангов с клапанами.
3. Если давление подачи воды превышает 1000кПа, установите оборудование, понижающее давление.
  - В водопроводном шланге с обоих концов находятся 2 уплотняющие прокладки, обеспечивающие герметичность.
  - Включите кран и проверьте, пропускает ли фитинг воду.
  - Проверяйте шланги регулярно. Меняйте их по мере необходимости.
  - Следите, что шланги не были повреждены и не перекручивались друг с другом.

**Подключение водопроводных шлангов и кранов**

7

**1** Проверьте резиновые прокладки на обеих сторонах шланга. Вставьте резиновые прокладки в резьбовые фитинги каждого шланга, чтобы обеспечить герметичность.

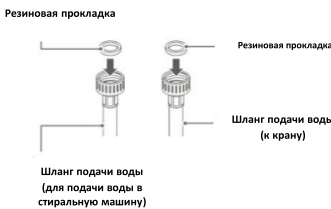

**2** Закрутите вручную шланг подачи воды на водопроводном кране как можно плотнее, а затем затяните, повернув 2-3 раза плоскогубцами. Соедините голубой шланг с краном.



**ВНИМАНИЕ**

- Не перетяните. Могут повредиться фитинги.

**3** После соединения впускного шланга с краном, включите воду, чтобы промыть его от инородных веществ (грязь, песок, пыль). Слейте воду в ведро и проверьте температуру воды.



**4** Соедините вручную шланги с впускными клапанами на машине, а затем затяните, повернув 2-3 раза плоскогубцами.



**ВНИМАНИЕ**

- Не перетяните шланги. Повреждение шлангов может привести к протечке.

**5** Включив воду, проверьте, не протекают ли шланги. Если вода протекает, повторите все шаги от 1-4.

- Данная машина предназначена для использования в домашних условиях, не устанавливайте ее на борту корабля, самолета или в вагоне поезда.
- Перекройте подачу воды в стиральную машину, если вы планируете долгое время не пользоваться ею (например, отпуск).
- Выньте шнур и отмените функцию «блокировка двери», чтобы избежать самопроизвольной блокировки дверцы, если внутрь барабана случайно заберется ребенок.
- Упаковочные материалы, такие как пленка и пенопласт, могут навредить здоровью ребенка и вызвать асфиксию!

#### Внимание:

ДЕРЖИТЕ ВСЕ УПАКОВОЧНЫЕ МАТЕРИАЛЫ ВНЕ ДОСЯГАЕМОСТИ ДЕТЕЙ.

#### Установка сливного шланга

- Закрепите сливной шланг при помощи фиксатора.
- Во избежание затопления, установите сливной шланг правильно.
- Чтобы избежать эффекта сифона, сливной шланг должен находиться на высоте 0.85м – 1.25м, кроме того, конец шланга не должен находиться в воде.
- Если сливной шланг слишком длинный, не пытайтесь силой вставить его внутрь стиральной машины, это вызовет аномальный шум. (см. схему на следующей странице)

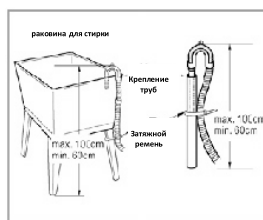
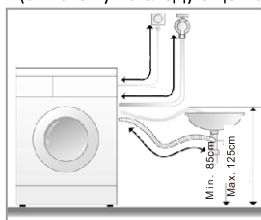

(Установка сливного шланга)

#### Горизонтальная регулировка

- Во избежание шума и вибрации отрегулируйте уровень машины желательно установите ее в углу помещения.
- Если поверхность пола неровная, отрегулируйте уровень ножками (не подставляйте под ножки деревянные подставки или что-то подобное). Убедитесь, что все 4 ножки плотно касаются пола и машина стоит ровно.
- Регулировка ножек

Отрегулируйте ножки, чтобы стиральная машина стояла параллельно поверхности пола.

После регулировки закрутите на ножках контргайки.

Не размещайте стиральную машину на платформе, стоящей выше пола, чтобы предотвратить падение машины.

- устойчивости Проверка

При нажатии на любой из углов стиральной машины, она не должна качаться.

(Проверьте таким образом все углы, при необходимости отрегулировав ножки).

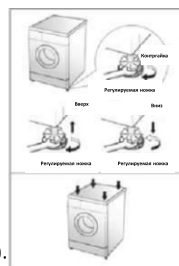

# 5

## Блокировка двери

Дверной замок

- При начале стирки работы дверца будет заблокирована автоматически, а на панели будет гореть индикатор "Дверной замок".

Снятие блокировки дверцы

- Когда горит индикатор «Дверной замок», нажмите "Пуск/Пауза", барабан остановится. Подождите 2 минуты, дверной замок разблокируется автоматически.
- Если открыть дверь во время стирки, то наружу может просочиться пена. Вытрите ее тканью.
- Если температура стирки высокая, то дверь во время работы машины открыть нельзя.

# 6

## использования отделения для порошка

**Отделение для синтетического порошка** 

- Растворите моющее средство (например: кусочки мыла) прежде, чем поместить его в отделение для порошка.

**Жидкие моющие средства. Отбеливатель** 

- Используйте слабо пенящиеся моющие средства.
- Сильно концентрированные моющие средства растворяйте двойным количеством воды, прежде чем поместить их в отделение для порошка.

**Порошок для предварительной стирки** 

- Положите сюда моющее средство для предварительной стирки после выбора функции предварительной стирки, если вещи сильно загрязнены.

**Кондиционер для белья** 

- Добавьте кондиционер для белья, который добавляется в барабан на последней стадии стирки.
- Если вы используете концентрированный кондиционер, разбавьте его с водой.
- Не превышайте отметки MAX.

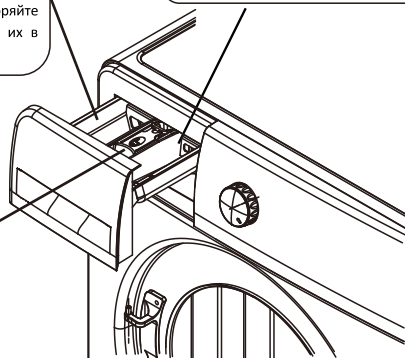

- Используйте порошок для автоматической стирки.
- Не используйте слишком много порошка, так как это может привести к чрезмерному образованию пены и повлиять на качество стирки, а также может стать причиной поломки.
- Выбирайте стиральный порошок в соответствии с типом одежды, цветом, температурой воды и степенью загрязнения.
- Используйте умеренное моющее средство чтобы получить максимальный результат стирки и защитить окружающую среду.

## 7

## Описание панели управления

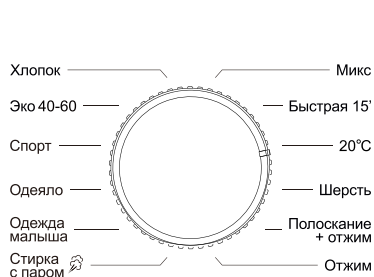

\* Нажать и удерживать 3 сек. для выбора соответствующей функции

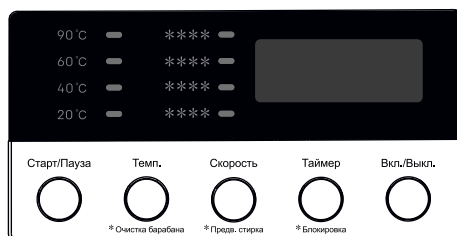

1. Кнопка «Вкл./Выкл.»
  - Включает питание
  - Выключает питание (после завершения программы стирки)
2. Кнопка «Отложенный старт»
  - Нажмите на данную кнопку один или несколько раз, чтобы установить нужный Вам таймер отложенного старта; выбор будет сопровождаться индикацией на панели управления.
  - Для отмены выбора данной функции нажмите на кнопку «Вкл./Выкл.»
  - Функция отложенного старта можно выбрать только до начала выполнения программы стирки (до нажатия на кнопку «Старт/Пауза»)
3. Кнопка «Скорость»
  - Нажмите на данную кнопку один или несколько раз для выбора скорости отжима в соответствии с типом ткани; выбор будет сопровождаться световым индикатором на панели управления.
  - В некоторых программах данный параметр устанавливается автоматически и не подлежит изменению пользователем.
4. Кнопка «Температура»
  - Нажмите на данную кнопку один или несколько раз для выбора температуры стирки; выбор будет сопровождаться световым индикатором на панели управления.
  - В некоторых программах данный параметр устанавливается автоматически и не подлежит изменению пользователем.
5. Кнопка «Старт/Пауза»
  - Нажмите однократно для начала выполнения выбранной программы стирки
  - Нажмите повто но для п иостановки выполнения п ог аммы сти ки
6. Регулятор выбора программы стирки
  - Выберите нужную Вам программу стирки в соответствии с типом ткани и характером загрязнения.
7. Индикатор включения «Защита от детей» 

Данная функция работает только во время стирки.

  - Нажмите и удерживайте кнопку «Отложенный старт» в течение 3 секунд для включения данной функции.
  - «Защита от детей» предотвращает несанкционированное нажатие любых кнопок панели управления, кроме кнопки «Вкл./Выкл.»
  - Нажмите и удерживайте кнопку «Отложенный старт» в течение 3 секунд для отключения данной функции.



8. Режим «Предварительная стирка»
  - o Данный режим рекомендуется включать для сильно загрязненных вещей, требующих предварительное замачивание.
  - o Для включения нажмите на кнопку «Отжим» и удерживайте ее в течение 3 секунд, пока не прозвучит звуковой сигнал.
9. Режим чистки барабана
  - o Данный режим рекомендуется проводить не реже нескольких раз в год для стерилизации и дезинфекции барабана стиральной машины.
  - o Для включения данного режима нажмите на кнопку «Температура» и удерживайте ее в течение 3 секунд, пока не прозвучит звуковой сигнал.
10. Индикатор блокировки двери 
  - o После начала программы стирки дверь в целях безопасности будет автоматически заблокирована замком. Разблокировка произойдет также автоматически после завершения программы стирки.

## 8

## Описание функций и программ

### Хлопок

Эта программа подходит для одежды средней или слабой степени загрязнения, такой как хлопок, постельное белье, нижнее белье, полотенца, рубашки и т. д.

### Экостирка

Данная программа позволяет достичь отличных результатов стирки при низкой температуре, способствуя меньшему потреблению электрической энергии с пользой для окружающей среды и сокращению экономических затрат.

### Спортивная одежда

Программа предназначена для стирки спортивной одежды и одежды из микрофибры.

### Быстрая 15'

Для изделий из хлопка и смешанных тканей; одежды, которая носилась короткое время, новой одежды.

- Для более эффективной стирки не загружайте белья более 2 кг.

### Шторы/Пуховик

Программа предназначена для стирки одеял, пуховиков, курток, штор, подходящих для машинной стирки.

- Запрещается стирать электрические одеяла и ковры. Это может привести к повреждению стиральной машины и изделий.
- Размещайте изделия в барабане равномерно, следуя инструкциям на заводских бирках изделий.
- Тяжелые изделия могут запутаться, необходимо их расположить внутри стиральной машины равномерно, а после стирки хорошо встряхнуть.

### Детская одежда

Стирка детской одежды и вещей, а также одежды для людей с повышенной аллергенной восприимчивостью.

**Стирка с паром**

При данной программе внутренняя среда нагревается при помощи пара, что способствует улучшению эффективности стирки и удалению грязи. Обратите внимание, что не вся одежда и не все виды тканей подходят для данной программы.

**Смешанные ткани**

Для стирки вещей из различных тканей, таких как хлопок, синтетика и других. Не стирайте при помощи этой программы вещи, требующие деликатной стирки.

- Белое или цветное белье стирайте отдельно от темного.

**20°C**

Отстирать незначительные пятна

**Шерсть**

- Для стирки вещей из шерсти, пригодных для машинной стирки.
- После завершения стирки, достаньте одежду сразу, встряхните, чтобы избежать деформации, высушите. Не оставляйте слишком надолго одежду в барабане.
- Отделите белую или яркую одежду от темной одежды для стирки.
- Использование специального средства для стирки шерсти уменьшает повреждение одежды, улучшает эффект стирки.

**Полоскание + Отжим**

Машинка не стирает, только полощет и отжимает белье.

- Можно выбрать максимальную скорость отжима, но нельзя установить температуру.

**Отжим**

Машинка не стирает и не полощет, только отжимает.

- В процессе отжима фактическая скорость отжима может не совпадать со скоростью программы, потому что стиральная машина регулирует скорость в соответствии с балансом между вещами.



## 9

**Описание режимов стирки**

Модель: № WAF-7012SM91

| Режим  | Температура (°C)                        | Оборот                | Время |
|--|---|-----------------------|-------|
| Хлопок   | холодная вода ( 20°C, 40°C, 60°C, 90°C) | 1000 (0/400/800/1200) | 88    |
| Эко 40-60  | 40°C (олодная вода , 20°C, 60°C)        | 1200 (0/400/800/1000) | 208   |
| Спорт  | 20°C (холодная вода, 40°C)              | 800 (0/400)           | 79    |
| Одеяло   | 60°C (холодная вода, 20°C, 40°C, 90°C)  | 800 (0/400)           | 118   |
| Одежда малыша  | 60°C ( 40°C, 90°C)                      | 800 (0/400/1000)      | 109   |
| Стирка с паром  | 20°C (холодная вода, 40°C, 60°C, 90°C)  | 800 (0/400/1000)      | 83    |
| Микс   | олодная вода ( 20°C, 40°C)              | 800 (0/400)           | 66    |
| Быстрая 15'  | олодная вода ( 20°C, 40°C)              | 800 (0/400)           | 15    |
| 20°C   | 20°C                                    | 1000 (0/400/800/1200) | 63    |
| Шерсть   | олодная вода ( 20°C, 40°C)              | 800 (0/400)           | 56    |
| Полоскание + отжим   | —                                       | 1000 (0/400/800/1200) | 20    |
| Отжим  | —                                       | 1000 (0/400/800/1200) | 14    |

Модель: № WAF-8012SM91

| Режим  | Температура (°C)                        | Оборот                | Время |
|--|---|-----------------------|-------|
| Хлопок   | холодная вода ( 20°C, 40°C, 60°C, 90°C) | 1000 (0/400/800/1200) | 88    |
| Эко 40-60  | 40°C (опадная вода , 20°C, 60°C)        | 1200 (0/400/800/1000) | 218   |
| Спорт  | 20°C (холодная вода, 40°C)              | 800 (0/400)           | 79    |
| Одеяло   | 60°C (холодная вода, 20°C, 40°C, 90°C)  | 800 (0/400)           | 118   |
| Одежда малыша  | 60°C ( 40°C, 90°C)                      | 800 (0/400/1000)      | 109   |
| Стирка с паром  | 20°C (холодная вода, 40°C, 60°C, 90°C)  | 800 (0/400/1000)      | 83    |
| Микс   | опадная вода ( 20°C, 40°C)              | 800 (0/400)           | 66    |
| Быстрая 15'  | опадная вода ( 20°C, 40°C)              | 800 (0/400)           | 15    |
| 20°C   | 20°C                                    | 1000 (0/400/800/1200) | 63    |
| Шерсть   | опадная вода ( 20°C, 40°C)              | 800 (0/400)           | 56    |
| Полоскание + отжим   | —                                       | 1000 (0/400/800/1200) | 20    |
| Отжим  | —                                       | 1000 (0/400/800/1200) | 14    |

## Техническое обслуживание

1. Регулярно проводите техническое обслуживание стиральной машины, чтобы продлить срок ее службы.
2. Перед началом технического обслуживания, отключите вилку машины от розетки.

Корпус стиральной машины  
После стирки протрите корпус мягкой тканью. Если корпус сильно загрязнен, используйте подходящее моющее средство или мыло

- Не заливайте машину водой
- Не используйте для очистки корпуса абразивный порошок, растворитель, бензин,

Кольцевая прокладка двери

После стирки проверьте прокладку на двери, извлеките из нее посторонние предметы, монеты, ключи, бумагу и т.п .

Очистка отделения для порошка

Производите регулярную очистку отделения для порошка. Выньте и промойте его чистой водой, затем вставьте обратно.

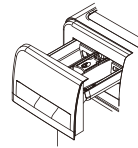

### Очистка универсального фитинга (рекомендуется 1 раз в 6 месяцев)

Скопление мусора в фитинге оказывает влияние на скорость подачи воды.

1. Извлеките шланг из универсального фитинга.
2. Отвинтите, как указано стрелкой на картинке.
3. Промойте внутреннюю часть фитинга, в том числе резьбу.
4. Установите очищенный фитинг на водопроводный шланг.

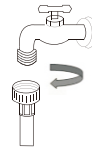

### Очистка впускного клапана (рекомендуется: 1 раз в 6 месяцев)

1. Отсоедините подающий шланг от стиральной машины.
2. Извлеките из впускного клапана сетчатый фильтр.
3. Прочистите фильтр зубной щеткой.
4. Аккуратно установите подающий шланг обратно.



### Техническое обслуживание

Если в стиральной машине замерзла вода.

1. Оберните кран и фитинг горячим полотенцем.
2. Снимите подающий шланг и положите его в воду температурой 50 градусов.
3. Залейте в барабан примерно 2-3 литра воды температурой 50 градусов.
4. Подсоедините шланг, откройте кран и включите машину, проверьте, нормально ли работают впускной и сливной шланги.

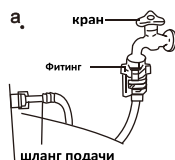

б. положите шланг в 50 градусную воду

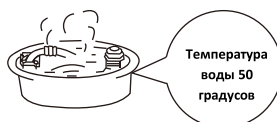

в. Вылейте в барабан примерно 2-3 литра воды температурой 50 градусов



### Очистка фильтра сливного насоса (рекомендуется: 1 раз в месяц)

1. После слива воды и отключения питания, надавите на фиксатор насоса, откройте крышку фильтра насоса. (**Внимание:** если вода внутри горячая, подождите, пока она остынет).
2. Снимите фильтр, повернув его против часовой стрелки.
3. Промойте фильтр.
4. Установите фильтр обратно в насос, закрутив его по часовой стрелке, и закройте крышку.
5. Внимание : а. Фильтр должен быть плотно затянут, во избежание утечки.  
б. Не чистите фильтр во время работы машины.

### Очистка барабана (рекомендуется 1 раз в месяц)

По прошествии определенного периода в барабане может скопиться грязь. Вы можете очистить внутреннюю и внешнюю часть барабана в режиме «Очистка барабана».

**Внимание:** не кладите вещи и порошок во время очистки барабана.



# 11

## Перечень функций

| Функция                         | Описание               |  |
|---------------------------------|------------------------|--|
| Детский замок                   | Утверждение            | Во избежание играющего ребенка с прибором  |
|                                 | Включение и отключение | Во время работы, нажмите кнопки <b>Отсрочка</b> и удерживайте больше 3 секунд, для включения детского режима, отсоедините кабель с питания или нажмите кнопки <b>Отсрочка</b> и удерживайте больше 3 секунд для отключения |
| автоматическое отключение замка | Утверждение            | Когда операция закончена, Если уровень воды высокий, Если есть утечка в насосе или в сливной системе   |
| Компенсация отключения питания  | Утверждение            | Во время отключения Электра снабжение стр машина автоматически сохраняет режим стирки при возобновлении питания стр машина возобновит стирку с того же место   |
| Авто блокировка дверей          | Утверждение            | Сразу после старта двери автоматический блокируются. После завершения стирки в течении 2 мин раз блокируется   |
| Чистка барабана                 | Утверждение            | Что бы удалить загрязнения и дезинфицировать барабан после стирки  |
|                                 | Включение и отключение | нажмите кнопки <b>Темп.</b> и удерживайте больше 3 секунд, чтобы выбрать режим чистки барабана   |
| Отсрочка старта                 | Утверждение            | Нажмите <b>Отсрочка</b> старта чтобы выбрать время стирки, экран показывает 24 часа, при каждом нажатии время изменяется на один час   |

# 12

## Обратите внимание перед стиркой

### 1. Бирки на одежде

- Перед стиркой проверьте бирки на одежде, на них обычно указывается вид ткани и условия стирки изделия.

### 2. Сортировка вещей

- Старайтесь отсортировать для одного цикла стирки вещи по ткани и цвету, отделите белое белье от цветного, хлопчатобумажное от синтетики и т.п. Также старайтесь не стирать сильно загрязненные вещи вместе с относительно чистыми.

Критерии сортировки:

- Уровень загрязнения (сильно, средне, слабо)
- Цвет (белый, светлый, окрашенный)
- Вельвет (легко облезает или прилипает)

### 3. Примечание

- При одновременной стирке крупных и мелких вещей, положите сначала крупные, при этом они должны занимать не менее половины от объема всех вещей. Не стирайте одну вещь - это может разбалансировать машину.

- Мелкие вещи, такие как чулки, носовые платки следует положить в сетчатый мешок для стирки. Перед стиркой бюстгалтеров с косточками, выньте их. Если это невозможно, положите бюстгалтеры в сетчатый мешок, чтобы предотвратить попадание косточек промежутком между внутренним и внешним барабаном.
- Проверьте все карманы и убедитесь, что в них ничего нет. Гвозди, заколки, спички, ручки, монеты и ключи могут повредить одежду или саму машину.
- Застегните всю одежду, проверьте пуговицы и крючки, завяжите пояса, чтобы они не повредили прочую одежду.
- Сначала застирайте сильно загрязненные части одежды, такие как воротник и манжеты, используя воду с небольшим количеством порошка.
- Проверьте дверные уплотнения и убедитесь, что в них нет посторонних предметов.
- Перед стиркой убедитесь, что шланги не засорены.
- Убедитесь, что одежда не попала в уплотнение на двери, чтобы избежать повреждения двери и одежды.

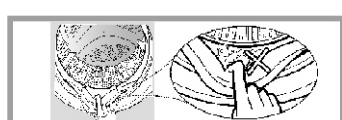
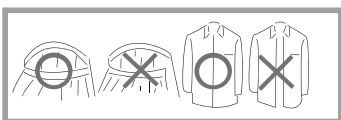
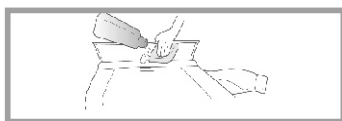

# 13

## Проблемы, которые не являются поломкой

|  |  |
|--|--|
| Дверь не открывается.                      | Машина стирает.<br>Между дверью и дверным уплотнителем застряла одежда.          |
| Есть запах.                                | Это может быть запах резины, потому что в машине есть резиновые компоненты.      |
| При стирке и полоскании слишком мало воды. | Данная стиральная машина не нуждается в большом количестве воды при стирке.      |
| Не наливается вода.                        | Открыт ли кран?<br>Не замерз ли подающий шланг?<br>Не засорились ли фильтры?     |
| Вода заливается наполовину                 | Если уровень воды снизится, стиральная машина будет подавать воду автоматически. |

|  |  |
|--|--|
| Вода выливается при стирке                   | <ul style="list-style-type: none"> <li>• Возможно, вы используете моющее средство с большим количеством пены</li> </ul>  |
| Изменение времени завершения стирки          | <ul style="list-style-type: none"> <li>• Время отжима может корректироваться из-за нарушения баланса распределения вещей в барабане</li> </ul>   |
| Аномальный шум во время вращения             | <ul style="list-style-type: none"> <li>• Проверьте, не касается ли шнур питания корпуса</li> <li>• Все ли транспортировочные болты сняты?</li> <li>• Нет ли в барабане заколок или монет?</li> </ul>   |
| Машина не работает после сбоя электропитания | <ul style="list-style-type: none"> <li>• Машина прекратит работу после сбоя электропитания. После восстановления подачи электричества она тоже не включится самостоятельно. Нажмите кнопку Вкл/Выкл и перезапустите программу стирки.</li> </ul> |

## 14 Руководство по устранению неполадок

| Явление   | Проверить  | Решения   |
|---|--|---|
| Стиральная машина не включается   | <ul style="list-style-type: none"> <li>• Проверьте, нажата ли кнопка питания или кнопка начать/пауза?</li> <li>• Штепсель выходит?</li> <li>• Нет питание в сети?</li> <li>• Проверьте, урезан ли протектор утечки?</li> </ul>                                 | Нажмите кнопку питания или кнопку начать/пауза.<br>Соедините штепсель.<br>Пожалуйста ждите. Откройте протектор утечки.  |
| Если есть вибрация или неустойчивость загорается "UE"   | <ul style="list-style-type: none"> <li>• Проверьте, демонтирован ли транспортировочный болт?</li> <li>• Машина надежно размещена?</li> <li>• Одежда является слишком маленькой или легкой?</li> <li>• Контргайки находятся под ножках крепко сжаты?</li> </ul> | Демонтируйте транспортировочный болт<br>Поместите машину на устойчивое основание.<br>Добавьте больше одежды.<br>Крепите контргайки.   |
| Если нет притока воды загорается «IE»   | <ul style="list-style-type: none"> <li>• Проверьте, выключен ли сигнал?</li> <li>• Водоснабжение отключено или гидравлическое давление слишком низкое?</li> <li>• Водные трубы входного отверстия заморожены?</li> <li>• Фильтры заблокированы?</li> </ul>     | Откройте задвижку.<br>Пожалуйста, ждите.<br>Используйте горячую воду, чтобы разморозить трубы.<br>Выньте фильтры и почистите его.   |
| Если нет оттока воды загорается "OE"  | <ul style="list-style-type: none"> <li>• Труба выхода помещена слишком высоко?</li> <li>• Трубы выхода заморожены?</li> <li>• Трубы выхода заблокированы?</li> <li>• Сток в полу заблокирован?</li> </ul>  | Пожалуйста уберите трубы выхода и Убедитесь высота в пределах 1М. Используйте горячую воду, чтобы разморозить трубы. Уберите все что может заблокировать слив воды и прочистите трубы<br>Уберите сток в полу. |
| Если есть неполадки с дверью загорается "DE"  | <ul style="list-style-type: none"> <li>• Убедитесь хорошо ли закрыта дверь перед началом стирки</li> </ul>   | Убедитесь, что дверь действительно закрыта  |
| Если вода не нагревается загорается "E"   | <ul style="list-style-type: none"> <li>• Пожалуйста потяните штепсель и сообщите об этом службе сервиса</li> </ul>   |   |
| Если не прерывный поток воды загорается "FE"<br>Если барабан не вращается загорается "LE" или "CE". |  | Закройте задвижку, потяните штепсель и сообщите об этом службе сервиса  |
| Слишком много пены  | <ul style="list-style-type: none"> <li>• Проверьте, добавлено ли слишком много моющего средства?</li> </ul>  | Добавьте разумное количество моющего средства.<br>Используйте правильное моющее средство.   |

## 15

## Технические характеристики

|  | WAF-7012SM91     | WAF-8012SM91     |
|--|------------------|------------------|
| Номинальная загрузка сухого белья при стирке | 7.0кг            | 8.0 кг           |
| Номинальная загрузка сухого белья при отжиме | 7.0кг            | 8.0 кг           |
| Номинальное напряжение и частота             | 220-240V~, 50 гц | 220-240V~, 50 гц |
| Номинальная мощность стирки                  | 200 Вт           | 200 Вт           |
| Номинальная мощность отжима                  | 500 Вт           | 500 Вт           |
| Номинальная мощность нагревания              | 1600 Вт          | 1600 Вт          |
| Максимальная мощность                        | 1700 Вт          | 1700 Вт          |

## 16

## Защита окружающей среды

Правильная утилизация продукта

Данная маркировка указывает, что на территории Евросоюза этот продукт не может быть утилизирован с другими бытовыми отходами. С целью предотвращения вреда окружающей среде или здоровью человека от неконтролируемой утилизации отходов, переработка его содействует повторному использованию материальных ресурсов. В случае возврата использованного товара, обратитесь на предприятие сбора отходов или к продавцу товара. Они смогут переработать данный продукт без угрозы окружающей среде.





# 17

## УСЛОВИЯ ГАРАНТИИ

1. Приобретенное Вами изделие имеет гарантийный срок - один год со дня покупки и срок службы - семь лет со дня изготовления.

2. Удовлетворение законных требований потребителя распространяется на изделия, используемые только для личных, семейных, домашних нужд, а также нужд, не связанных с осуществлением предпринимательской деятельности. Использование оборудования не по прямому назначению, промышленное использование, а также использование изделия в офисах, предприятиях сферы обслуживания, общественного питания, здравоохранения, просвещения и т.п. не предусмотрено. В случае такого использования изготовителем устанавливается гарантийный срок три месяца, а срок службы изделия - один год.

3. Продавец обязан при Вас заполнить гарантийный талон. В нем не должно быть исправлений и обязательно должна содержаться следующая информация:

- дата продажи, наименование и штамп торговой организации, печать продавца;
- модель и серийный номер изделия.

4. Обязательно сохраняйте гарантийный талон, кассовый или товарный чек на проданное изделие, квитанцию на услуги по доставке и установке, доработки внутриквартирных коммуникаций, а также любые другие документы, относящиеся к гарантийному или иному техническому обслуживанию изделия.

5. В случае необходимости проверки качества изделия владелец имеет право передать изделие в сервисный центр. В случае вызова мастера для проверки качества изделия, в результате которого выявилось отсутствие недостатка, диагностика и транспортные услуги оплачиваются отдельно по прейскуранту сервисного центра.

6. Любые претензии в части, касающейся вопросов качества изделия рассматриваются только после проверки качества изделия представителем авторизованного сервисного центра.

7. Изготовитель не несет какой-либо ответственности за любой ущерб, нанесенный потребителю, в случае несоблюдения последним требований изготовителя, указанных в данном талоне и руководстве по эксплуатации.

**Гарантийное обслуживание не производится в следующих случаях:**

1. Несоблюдения требований изготовителя, указанных в гарантийном документе.
2. Несоблюдения правил эксплуатации, указанных в Руководстве по эксплуатации изделия.
3. Несоблюдения правил установки.
4. Отсутствия оригинального гарантийного талона.
5. При отсутствии в гарантийном талоне сведений о дате продажи, наименовании торговой организации, подписи продавца, модели и серийного номера изделия.
6. Внесении любых изменений и исправлений в гарантийный талон.
7. Ремонта не уполномоченными на это лицами, если этот ремонт стал причиной выхода изделия из строя.
8. Разборки изделия, изменения конструкции и других, не предусмотренных Руководством вмешательств.
9. Необходимости замены перемещаемых вручную пластиковых деталей (крышек, декоративных накладок и т.д.), фильтров, стеклянных полок.
10. Неправильного пользования расходными материалами или использования расходных материалов, не пригодных для данного изделия.
11. Неисправностей и повреждений, вызванных экстремальными условиями и действиями непреодолимой силы (пожар, стихийные бедствия и т.п.).
12. Небрежным хранением или небрежной транспортировкой владельцем, транспортной, торговой или сервисной организацией. В данном случае владельцу следует обратиться с претензией к организации, оказавшей данную услугу.
13. Повреждений (отказов) изделия или нарушения ее нормальной работы, вызванных животными или насекомыми.
14. Включения изделия в электрическую сеть с недопустимыми параметрами.
15. Использования изделия в целях, для которых оно не предназначено.
16. Изготовитель не принимает претензий на следующие виды неисправностей: механические повреждения (царапины, трещины, сколы), потеря товарного вида вследствие воздействия химических веществ, попадания во внутренние рабочие объемы посторонних предметов, жидкостей, термические и другие подобные повреждения, которые возникли в процессе эксплуатации.

*Название и адрес ближайшего к вам Авторизованного Сервисного Центра вы можете узнать в магазине у продавца или же на сайте re-nova.com*



# ГАРАНТИЙНЫЙ ТАЛОН

Тип изделия:

Марка:

Модель:

Серийный номер:

Дата продажи:

## СВЕДЕНИЯ О ПРОДАВЦЕ

Название  
магазина:

Подпись продавца:

Адрес:

Место для  
печати продавца

Телефон:

Владелец:

Адрес:

Телефон:

Получение исправного изделия подтверждаю.  
С условиями гарантии ознакомлен и согласен.

Подпись покупателя:





**ЗАВОД-ИЗГОТОВИТЕЛЬ:**  
**NINGBO HAN-YUM IMPORT & EXPORT CO., LTD.**  
**RM.25 B01, NO.3 BLDG, INTERNATIONAL**  
**BUSINESS CENTER, NO.285, WEST SHUNDA**  
**ROAD, YUYAO, ZHEJIANG, CHINA**

**ИМПОРТЕР: ООО «НОВА»**  
**350051, Краснодарский край, г. Краснодар, ул.**  
**Дальняя, д. 39/2, помещение 18**

**8-800-200-46-36      [www.re-nova.com](http://www.re-nova.com)**

