

Импортер: ООО «Нова»
350020, Краснодарский край, г. Краснодар, ул. Брянская д.6, оф. 407Б
Изготовитель: Тяньдзинь Текстайл Групп Импорт
энд Экспорт Инк., 3, Юньнань Роуд, Тяньдзинь, КНР

Телефон горячей линии: 8-800-200-46-36
www.pioneerbike.ru

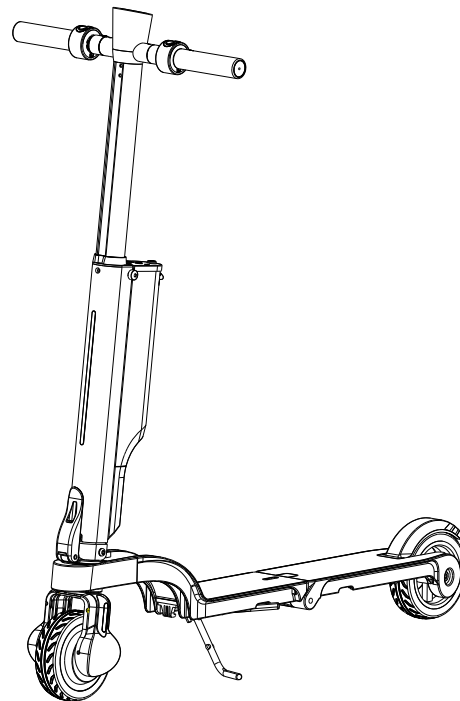

**PIONEER™
DREAM**

**САМОКАТ ЭЛЕКТРИЧЕСКИЙ
СКЛАДНОЙ**

**Руководство по
эксплуатации**

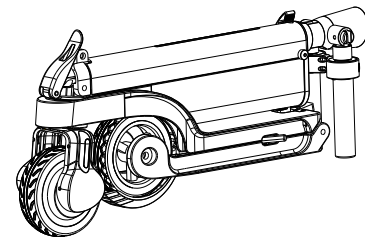

Введение

- Благодарим Вас за покупку нашей продукции.
- Прежде чем приступить к использованию, пожалуйста, внимательно прочтите данное Руководство по эксплуатации электрического самоката. Обращаем Ваше внимание, что любое транспортное средство является средством повышенной опасности. Для обеспечения Вашей безопасности мы рекомендуем использовать существующие специализированные средства защиты: велосипедный шлем, налокотники и наколенники.
- Дата производства указана на этикетке, расположенной с обратной стороны площадки для ног.
- Обратите особое внимание на «предупреждения» и «советы», которые встретите в данном Руководстве.

Предупреждение: Неправильная эксплуатация может привести к травмам.

Советы: Полезные советы и подсказки для использования электрического самоката.

Назначение: Самокат электрический (далее Электросамокат) предназначен для комфортного передвижения по ровным асфальтированным покрытиям. Электросамокат не предназначен для участия в соревнованиях, экстремального катания, для передвижения по снежному покрову, для преодоления водных преград.

Советы:

A. Электросамокат предназначен только для управления совершеннолетними.

B. Люди без опыта управления самокатом, с пониженной способностью принимать решение и с нарушением физической координации должны обучаться вождению с сопровождающим. Пожалуйста, прочитайте данное Руководство внимательно, прежде чем приступить к вождению электросамоката. Убедитесь, что Вы умеете управлять электросамокатом в присутствии опытного сопровождающего.

ВНИМАНИЕ!

Неправильное использование электросамоката и/или несоблюдение рекомендаций изложенных в данном Руководстве пользователем может привести к серьезным телесным повреждениям.

Продавец не несет ответственности за любые повреждения, связанные с неправильным использованием продукции.

Content

1.Безопасность.....	3-5
2.Обзор электросамоката.....	6-10
3.Как управлять электросамокатом.....	11-12
4.Аккумуляторная батарея.....	13-14
5.Технические характеристики.....	15
6.Обслуживание и хранение.....	15-16
7.Возможные неисправности.....	16
8.Комплектность.....	17
9.Соглашение о гарантии..	17-19
10.Гарантийный талон.....	20

1 Безопасность

1.1 О безопасности

Как и любое транспортное средство Электросамокат является средством повышенной опасности. Для Вашей безопасности, пожалуйста, обучитесь безопасной езде на свободной площадке, изучите и соблюдайте правила дорожного движения. Не передавайте управление вашим электросамокатом лицам, не знакомым с правилами дорожного движения.

- Регулярно осматривайте электросамокат на предмет отсутствия повреждений.
- Запрещена эксплуатация электросамоката в полосе движения транспорта.
- Не делайте никаких опасных действий при езде на электросамокате. Не управляйте электросамокатом одной рукой. Держите обе ноги на площадке.

1.2 Правила Техники Безопасности

Существует вероятность того, что Вы можете потерять баланс и упасть с электросамоката во время езды. Во избежание травм, Вы должны быть знакомы с пунктами данного руководства. Содержите электросамокат в хорошем техническом состоянии.

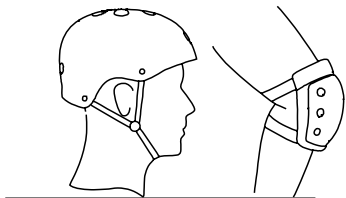

-  Во время управления электросамокатом существует риск получения травмы от падения, поэтому надевайте средства индивидуальной защиты при каждой поездке: велосипедный шлем, наколенники и налокотники.



-  Исключите поездки во время дождя и по скользким поверхностям. Запрещается проезжать по лужам глубиной более 2см.

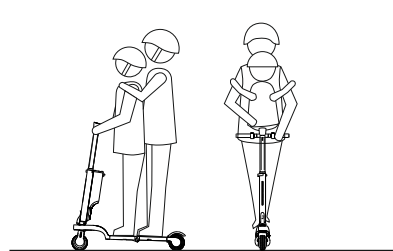

-  Запрещается находиться на электросамокате несколькими лицами одновременно, а также управлять электросамокатом с детьми в качестве пассажиров.



-  Рекомендуется управление электросамоката лицами, достигшим совершеннолетия. Беременным поездки на самокате противопоказаны.

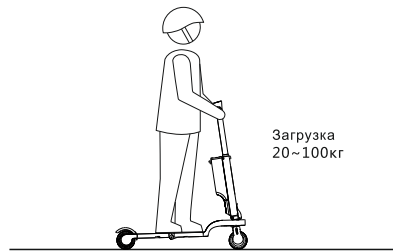

-  Максимальная загрузка: 100 кг



-  Запрещается управление электросамокатом после употребления алкоголя или медицинских препаратов.

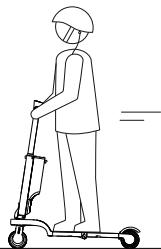

⚠ Не совершайте звонки по телефону и не слушайте музыку во время движения на электросамокате.

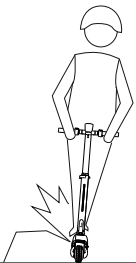

⚠ Избегайте препятствий при езде, объезжайте опасные предметы, которые могут привести к опрокидыванию электросамоката.

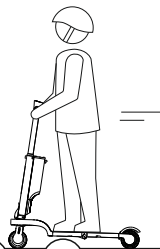

⚠ При приближении к зоне торможения / порогу лифта / выбоинам и другим нетрадиционным дорожным покрытиям снижайте скорость. На дороге с неровным покрытием поддерживайте низкую скорость (5-10 км/ч). Слегка согнув ноги в коленях, вы сможете лучше адаптироваться к сложной дороге.

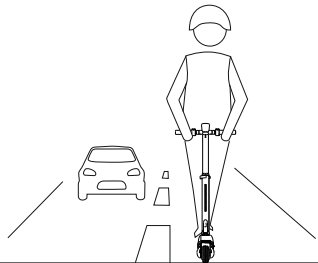

⚠ Запрещается езда на электросакутере по полосе движения автотранспорта, а также по дорогам, предназначенным для движения автотранспорта, в жилых кварталах

2 Обзор электросамоката

2.1 Устройство

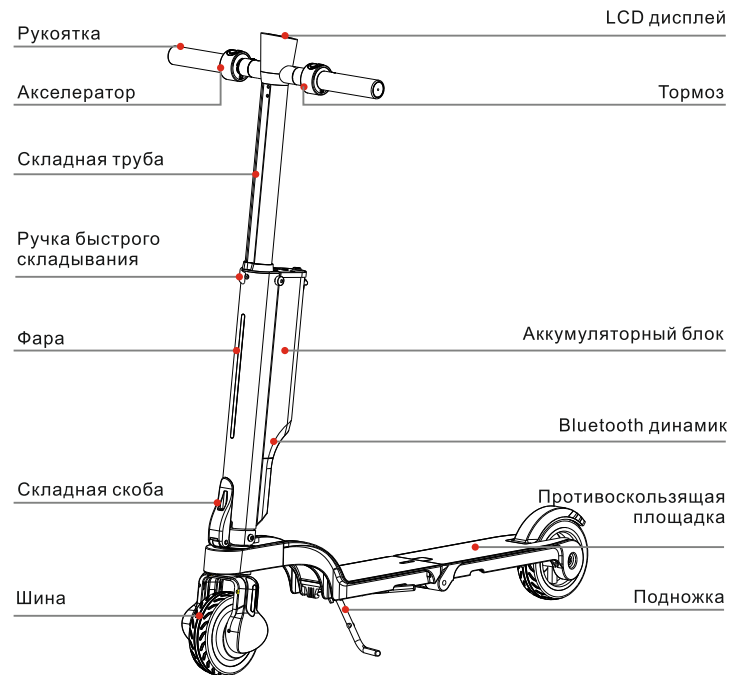

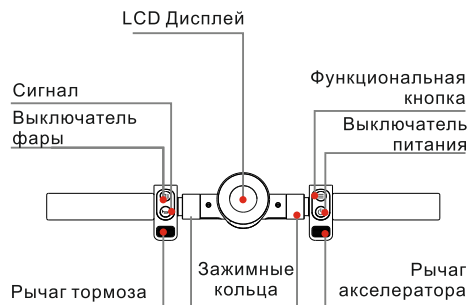

Органы управления

- ① Вкл./Выкл.: Нажмите и удерживайте кнопку Выключателя питания.
- ② Акселератор: Нажмите рычаг "акселератор" на правой рукоятке.
- ③ Тормоз: Нажмите рычаг "тормоз" на левой рукоятке руля.
- ④ Bluetooth: При включенном питании нажмите черную кнопку сверху батареи для активации Bluetooth (5V/2A).
- ⑤ Переключение передач: Коротко нажмите на кнопку питания и далее на Функциональную кнопку для переключения передач, во время моргания лампы.

А.1-Низкая скорость В.2- Средняя скорость С.3-Высокая скорость

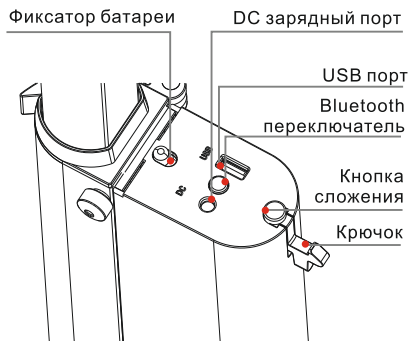

LCD дисплей

2.2 Порядок складывания рамы.

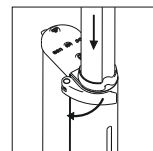
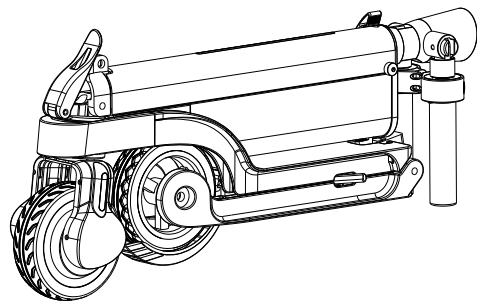

1. Ослабьте фиксатор руля с обеих сторон

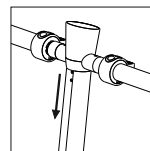

2. Опустите вынос руля и затяните фиксатор

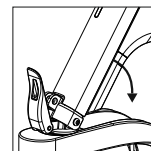

3. Ослабьте складную скобу и потяните рулевую трубу вниз

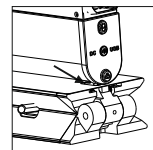

4. Вставьте крючок батарейного отсека в разъем на площадке

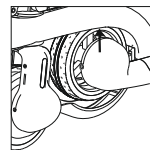

5. Согните заднее колесо

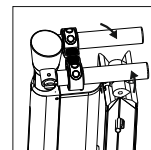

6. Сдвиньте зажимные кольца наружу и сложите рукоятки

2.3 Порядок раскладывания электросамоката

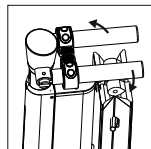
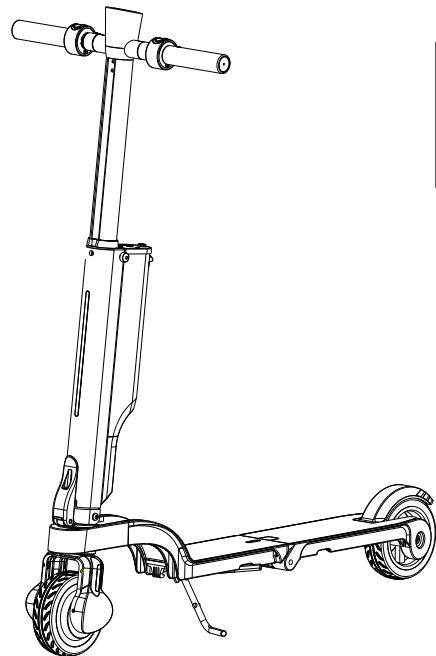

1. Разведите рукоятки руля в стороны, сдвиньте зажимные кольца внутрь

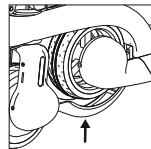

2. Нажмите на задник, отпустите заднее колесо

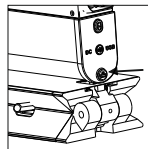

3. Нажмите кнопку сложения, площадка автоматически высвободится

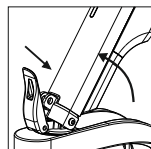

4. Поднимите рулевую трубу вверх, фиксируя складную скобу

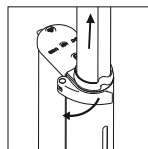

5. Ослабьте фиксатор, поднимите руль вверх и зафиксируйте его. Сборка завершена

2.4 Как снять/установить батарейный блок

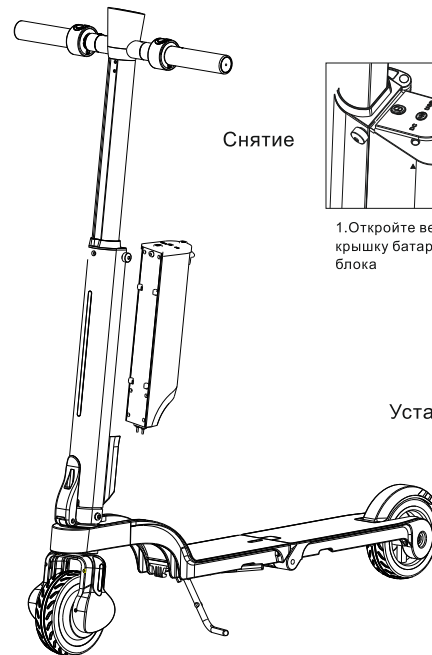

Снятие

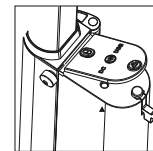

1. Откройте верхнюю крышку батарейного блока

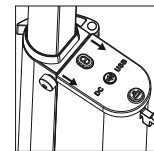

2. Переведите фиксатор батареи в другое положение

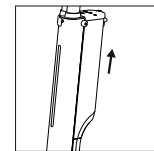

3. Потяните блок вверх

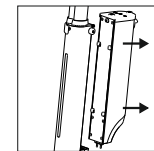

4. Снимите батарейный блок

Установка

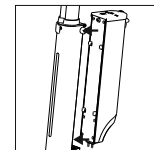

4. Выровняйте отверстия на батарейном блоке с направляющими на рулевой трубе

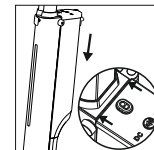

5. Установите батарею вниз и переведите фиксатор в исходное положение

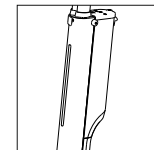

6. Батарейный блок установлен

3 Как управлять электросамокатом

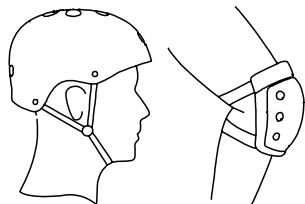

Пожалуйста, надевайте защитную экипировку во время обучения вождению и в дальнейшем. Используйте велосипедный шлем, налокотники и наколенники.

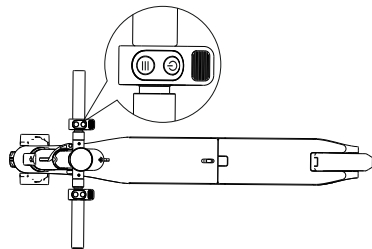

1 Нажмите кнопку Питание и удерживайте ее 2 секунды.



2 Установите одну ногу на площадку электросамоката. Оттолкнитесь от земли второй ногой.



3 Установите вторую ногу на площадку самоката и установите равновесие.

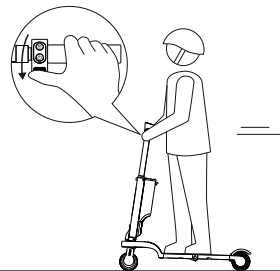

4 Нажмите на рычаг акселератора, расположенный на правой рукоятке, электродвигатель начнет работу.

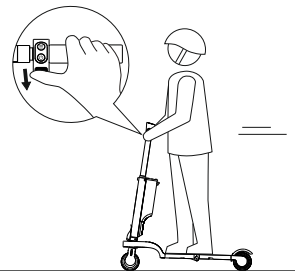

5 Нажимайте на рычаг акселератора вниз для набора скорости. Не развивайте слишком большую скорость.

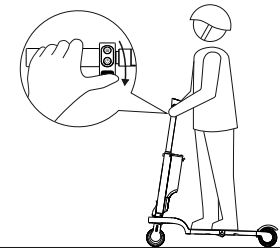

6 Нажмите на рычаг тормоза, расположенный на левой рукоятке руля для замедления движения. Наступите на педаль заднего тормоза для помощи торможению. Не тормозите очень резко.



7 Когда электросамокат остановится или будет двигаться очень медленно вы можете сойти с него.

4 Аккумуляторная батарея

В данном разделе рассматривается, как заряжать и поддерживать аккумуляторы в порядке для обеспечения безопасной эксплуатации и длительного срока службы.

4.1 Параметры батареи

Параметр	Значение	Параметр	Значение
Тип	Li-ion батарея	Рабочая температура	0°C-35°C
Время зарядки	3-4 часа	Температура для зарядки	0°C-35°C
Напряжение	25.2В	Макс. Время хранения без подзарядки(-10°C-40°C)	3 месяца (полная зарядка)
Емкость	6 Ач	Влажность хранения	5%~95%
Макс. напр-е зарядки	29.4В	Максимальная сила тока	2А

4.2 Безопасность при эксплуатации аккумуляторной батареи

Пожалуйста, не используйте батарею при описанных ниже обстоятельствах.

- При появлении специфического запаха, перегреве или утечке вещества. Не прикасайтесь к веществам, вытекающим из аккумулятора.
- Только специально обученные специалисты могут разбирать и монтировать батарею.
- Не позволяйте детям или животным прикасаться к батарее. Отключайте зарядное устройство при установке или попытке поехать. Использование электросамоката во время подключения зарядного устройства опасно.
- Для того, чтобы батарея работала максимально эффективно необходимо эксплуатировать электросамокат при температуре, попадающей в рабочий диапазон аккумулятора.

- Li-ion батареи считаются опасными для окружающей среды, поэтому их утилизация должна происходить согласно установленному в вашем регионе порядку.
- Батарея содержит опасные вещества, не вскрывайте батарею и не вставляйте в нее инородные предметы.
⚠ Вы должны использовать только идущее в комплекте зарядное устройство.
- Зарядка li-ion батареи потерявшей свой заряд запрещена. Разряженная батарея должна быть утилизирована. В целях продления срока службы батареи после каждого использования заряжайте аккумулятор перед хранением.

4.3 Как заряжать батарею.

- Откройте верхнюю крышку на батарейном отсеке.
- Убедитесь, что зарядный порт чистый и сухой.
- Подключите зарядное устройство одним концом к зарядному порту батарейного блока, а вторым - к электросети. Убедитесь, что индикатор зарядки загорелся.
- Если индикатор зарядки мигает, то это значит, что процесс протекает в штатном режиме, в ином случае проверьте правильность подключения к сети.
- Когда индикатор зарядки изменит цвет, это будет означать, что батарея заряжена на 99%. Пожалуйста, остановите процесс зарядки. Для длительной службы батареи нежелательно оставлять ее подключенной к сети на долгое время.
После завершения процесса зарядки обязательно верните верхнюю крышку батарейного отсека в исходное положение, так как случайное попадание металлического предмета в зарядный порт может привести к короткому замыканию.

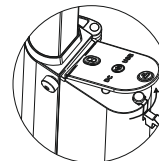
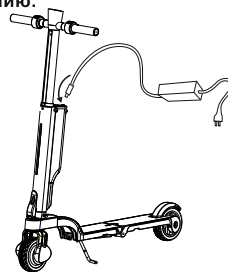

Откройте верхнюю крышку

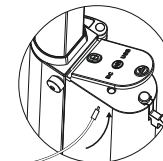

Подключите зарядное устройство к разъему

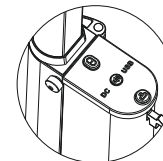

После зарядки закройте верхнюю крышку

5 Технические характеристики

модель Pioneer Dream	
	Характеристики электросамоката
	Размер в разложенном виде : 920*475*1070мм
	Размер в сложенном виде : 675*130*305мм
	Высота от площадки до земли(клиренс) : 136мм
Вес нетто : 10кг	
Вес брутто: 12кг	Размер упаковки : 740*180*320мм
Базовая информация	
Макс. скорость : 25км/ч	Емкость : 25.2В/Ач
Дистанция на одной зарядке : 10-25км	Характеристики мотор-колеса : 24В/250Вт
Макс. преодолеваемый угол : 10°	Макс. нагрузка : 100кг
Характеристики зарядного устройства	
Модель: Fy0632942000	
Входное напряжение : 100-240В	Частота : 50/60Гц
Выходное напряжение : 29.4В	Выходная сила тока : 2А
Рабочая температура : 0°C-35°C	Температура хранения : -10°C-35°C

6 Обслуживание и хранение

Рекомендации по обслуживанию:

- Убедитесь, что зарядное устройство отсоединено от электросамоката и питание электросамоката выключено.
- Используйте мягкую губку для протирания поверхностей электрического самоката. Если вы смазываете подшипники, не закладывайте слишком много смазки

⚠ Внимание

- Запрещается очищать электросамокат при помощи автомоек высокого давления, струей воды или замачивать его в жидкости. Это может привести к необратимым повреждениям в электрической цепи электросамоката.

Хранение

- Пожалуйста, полностью зарядите батарею электросамоката перед хранением, для ее долгой службы. **Для поддержания емкости батареи необходимо полностью заряжать ее не реже одного раза в 3 месяца.**
- Если температура окружающей среды ниже 0 °С, пожалуйста, не заряжайте его. Перенесите электросамокат в помещение с положительной температурой (желательно более 10 °С) и зарядите его. После зарядки электросамокат можно хранить в помещении с температурой в диапазоне от - 10 °С до 35 °С.
- Пожалуйста, храните электросамокат в сухом, закрытом помещении с поддерживаемой рекомендуемой температурой. Для сохранения от пыли вы можете укрыть электросамокат.

⚠ Внимание

- Для обеспечения безопасности пользователя категорически запрещается разбирать электрический самокат самостоятельно. Самостоятельная разборка автоматически приведет к потере гарантии.

7 Возможные неисправности

В случае обнаружения неисправностей в работе электрического самоката, пожалуйста, сразу же свяжитесь с продавцом или обратитесь в авторизованный сервисный центр.

Описание проблемы	Причина
не запускается электромотор	Проверьте, не разряжена ли батарея
не заряжается	1.Проверьте, есть ли электричество в сети; 2.Проверьте, подключено ли зарядное устройство к сети (горит ли индикатор); 3.Проверьте, правильно ли вставлен штекер зарядного устройства в зарядный блок электросамоката.
Нет сигнала, нет bluetooth сигнала	Проверьте включен ли bluetooth переключатель.

8 Комплектность

В комплектность электросамоката входят :

Электросамокат: 1шт

Зарядное устройство: 1шт

Руководство по эксплуатации: 1шт

Винты и гаечный ключ: 1 комплект

Пожалуйста, свяжитесь с нами в случае отсутствия каких либо комплектующих.

9 Соглашение о гарантии

г. _____ «__» _____ 20__ г.

Поставщик техники торговой марки PIONEER в России, в лице _____, действующего на основании Дилерского соглашения, именуемое в дальнейшем «Поставщик», с одной стороны и Покупатель с другой стороны заключили настоящее соглашение о нижеследующем:

1. ПРЕДМЕТ СОГЛАШЕНИЯ

1.1. Поставщик обязуется самостоятельно или через сеть авторизованных сервисных центров осуществлять за свой счет в течении гарантийного срока ремонт товара, замену деталей, узлов и агрегатов при условии наличия в них скрытых заводских дефектов, брака в материале или недостатках в предпродажной подготовке товара.

1.2. Покупатель обязуется соблюдать условия настоящего положения и Руководства по эксплуатации на переданный ему товар.

1.3. Гарантийный срок эксплуатации устанавливается: в 12 месяцев на раму, руль; в 6 месяцев на аккумуляторную батарею, контроллер, мотор-колесо; в 1 месяц на подшипники, резьбовое и крепежное соединение (в том числе на механизмы складывания рамы)

2. ОБЯЗАННОСТИ ПОКУПАТЕЛЯ И ПОСТАВЩИКА

2.1. Покупатель обязан обеспечить проведение всех предусмотренных Руководством по эксплуатации профилактических и иных мер, связанных с осуществлением правильного ухода за товаром, использовать при эксплуатации только рекомендованные и качественные расходные материалы.

2.2. Поставщик обязуется рассматривать претензии Покупателя в течении не более 3-х рабочих дней с момента обращения Покупателя.

2.3. Поставщик обязуется реализовать свои обязательства перед Покупателем, в соответствии с условиями настоящего соглашения, в рок не более 30 рабочих дней при наличии у Поставщика необходимых запасных частей и расходных материалов и не более 90 рабочих дней при отсутствии таковых.

3. УСЛОВИЯ ОСВОБОЖДЕНИЯ ПОСТАВЩИКА ОТ ГАРАНТИЙНЫХ ОБЯЗАТЕЛЬСТВ

Поставщик освобождается от гарантийных обязательств в следующих случаях:

- истечение гарантийного срока;
- отсутствие у Покупателя паспорта товара или отсутствие в Паспорте товара информации о дате продажи, продавце, идентификационных номерах товара, подписей и печатей Продавца и Покупателя;
- самостоятельное внесение изменений в конструкцию товара;
- самостоятельная разборка и ремонт товара, его частей, узлов и механизмов, ремонт и разборка вне авторизованных специализированных центров.

4. УСЛОВИЯ ОГРАНИЧЕНИЯ ГАРАНТИИ

Гарантия не распространяется на повреждения:

- вызванные несоблюдением Покупателем правил эксплуатации, обслуживания и хранения, изложенных в Руководстве по эксплуатации;
 - вызванные обстоятельствами непреодолимой силы (пожар, стихийное бедствие, акты вандализма, взлом, кража, погодные условия и катаклизмы, атмосферные осадки, промышленные выбросы и т.п.);
 - вызванные воздействием насекомых, грызунов, других животных и продуктов их деятельности;
 - вызванные эксплуатацией Покупателем неисправного товара, о неисправности которого ему было известно;
 - полученные в результате дорожно-транспортного происшествия или в результате неумелого вождения.
- 4.2. Гарантия не распространяется на:
- детали и системы мотора, подвергшиеся износу от региона и сезона эксплуатации, качества дорожного покрытия и манеры вождения владельца товара;
 - детали, поврежденные в результате удара, попадания посторонних предметов, какого-либо иного чрезмерного физического воздействия;
 - детали и расходные материалы, изнашивающиеся естественным путем (шины, тормозные колодки, проколы и разрывы камер, дефекты ободов колес и т.п.);
 - электрические лампы, тросики, рубашки, спицы, втулки колес, покрытие рукояток руля;
 - посторонние звуки, шумы, вибрации, которые не влияют на характеристику и работоспособность товара.

5. ПОРЯДОК РЕАЛИЗАЦИИ ГАРАНТИЙНЫХ ОБЯЗАТЕЛЬСТВ

5.1. В случае возникновения у Покупателя претензии к качеству товара он обязан обратиться в один из рекомендованных Поставщиком авторизованных сервисных центров по телефону, в срок не более 3 суток после возникновения претензии, при этом обговариваются сроки и порядок предоставления товара для устранения недостатков. Поставщик не вправе отказать Покупателю в рассмотрении претензии и обязуется обеспечить рассмотрение ее в срок, указанный в п.п. 2.2., п.п. 2.3. настоящего Соглашения.

6. ПРОЧИЕ УСЛОВИЯ

6.1. Поставщик не несет ответственности перед Покупателем или третьими лицами за причиненный ущерб, связанный с неисправностью товара (оплата такси или буксировки, телефонные переговоры, причинение имущественного вреда или вреда здоровью).

ПОСТАВЩИК

ПОКУПАТЕЛЬ

С условиями гарантии ознакомлен и согласен

ГАРАНТИЙНЫЙ ТАЛОН

Тип изделия:

Марка:

Модель:

Серийный номер:

Дата продажи:

СВЕДЕНИЯ О ПРОДАВЦЕ

Название
магазина:

Подпись продавца:

Место для
печати продавца

Адрес:

Телефон:

ФИО владельца:

Адрес:

Телефон:

Получение исправного изделия подтверждаю.
С условиями гарантии ознакомлен и согласен.

Подпись покупателя:

СВЕДЕНИЯ ОБ АВТОРИЗОВАННЫХ СЦ

НАИМЕНОВАНИЕ	
АДРЕС	
ТЕЛЕФОН	

НАИМЕНОВАНИЕ	
АДРЕС	
ТЕЛЕФОН	

НАИМЕНОВАНИЕ	
АДРЕС	
ТЕЛЕФОН	

ДЛЯ ЗАМЕТОК