

RENOVA™

МОРОЗИЛЬНАЯ КАМЕРА (тип: «ЛАРЬ»)

**модель:
FC-100
FC-115**

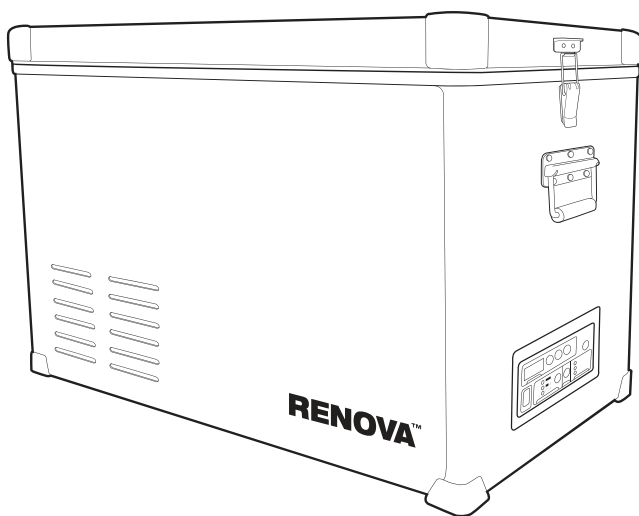

РУКОВОДСТВО ПО ЭКСПЛУАТАЦИИ

СОДЕРЖАНИЕ

03	Установка и эксплуатация морозильной камеры
04	Разморозка камеры
05	Устройство, комплектность и особенности модели FC-100
06	Устройство, комплектность и особенности модели FC-115
07	Требования к питанию
07	Подключение к питанию от сети переменного тока
07	Подключение к питанию от сети постоянного тока
07	Аварийная перезагрузка
08	Замена предохранителя
09	Управление
12	Коды ошибок
13	Подключение к аккумулятору
13	Подключение к солнечной батарее
13	Подключение к портативному генератору
14	Советы и предложения
15	Техническая спецификация
16	Возможные проблемы и их решение
17	Принципиальная электрическая схема камеры FC-100
18	Принципиальная электрическая схема камеры FC-115
19	Условия гарантии
20	Гарантийный талон

УСТАНОВКА И ЭКСПЛУАТАЦИЯ МОРОЗИЛЬНОЙ КАМЕРЫ

ВАЖНО: После транспортировки морозильного ларя на боку или на задней стенке, необходимо установить его горизонтальное положение и дать выстоять в течении 3-4 часов перед началом эксплуатации, чтобы жидкость компрессора перераспределилась равномерно.

Важно, чтобы морозильник был установлен и работал в соответствии с Руководством по эксплуатации, чтобы гарантировать производительность, эффективность и бесперебойную работу.

- Устанавливайте морозильник в безопасное и надежное место, вне досягаемости дождя/снега и сильного ветра. Длительное воздействие источников тепла или прямых солнечных лучей может повлиять на производительность и эффективность устройства.

- Для нормальной работы морозильника требуется отвод тепла от конденсаторов, расположенных на задней стенке камеры. Убедитесь, что вентиляционные отверстия камеры чистые, и ничем не закрываются, чтобы обеспечить достаточный приток воздуха к компрессору.

- Система разработана для правильной работы, когда морозильным установлен под углом к горизонту менее 35 гр. Не рекомендуется работа морозильника более 4 часов при наклоне более 30 гр.

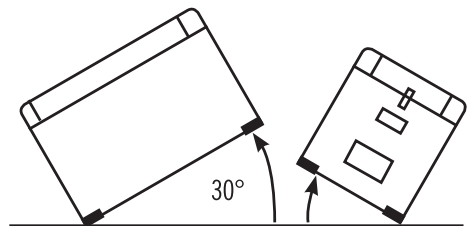
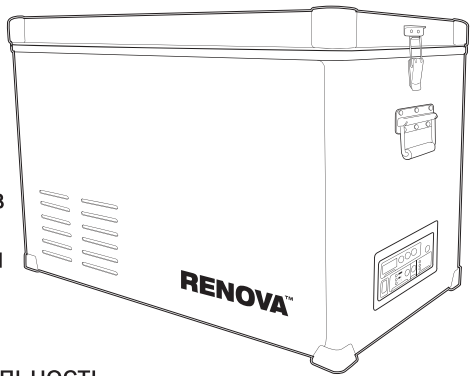

УСТАНОВКА И ЭКСПЛУАТАЦИЯ МОРОЗИЛЬНОЙ КАМЕРЫ (ПРОДОЛЖЕНИЕ)

ВАЖНО:

Морозильная камера не предназначена для эксплуатации детьми или лицами с ограниченными физическими, сенсорными или умственными способностями или пользователями без опыта и знаний, если только они не находятся под наблюдением лица, ответственного за их безопасность.

- Это не игрушка. Не позволяйте детям играть с камерой или забираться внутрь нее.

- Морозильная камера подходит для эксплуатации на открытом воздухе и в кемпинге, но не должна подвергаться воздействию дождя, снега или иных неблагоприятных погодных условий.

РАЗМОРОЗКА КАМЕРЫ

Если прибор используется в основном в качестве морозильной камеры, то возможно образование ледяной корки на внутренних стенках. Наледь может влиять на производительность и эффективность системы охлаждения и должна быть удалена.

При очистке камеры от наледи не используйте острые предметы, ножи или иные столовые приборы, не прилагайте значительные усилия, чтобы удалить лед, так как это может привести к повреждению устройства. Выключите прибор и освободите его от находящихся в нем продуктов. Дайте время, чтобы лед растаял и затем слейте воду из камеры через сливное отверстие, открутив пробку. Используйте мягкую, чистую ткань, чтобы вытереть все поверхности и дайте время, чтобы морозильная камера полностью высохла.

УСТРОЙСТВО, КОМПЛЕКТНОСТЬ И ОСОБЕННОСТИ МОДЕЛИ FC-100

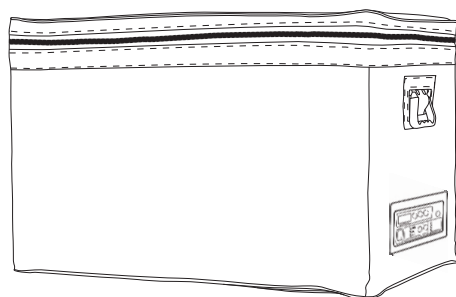
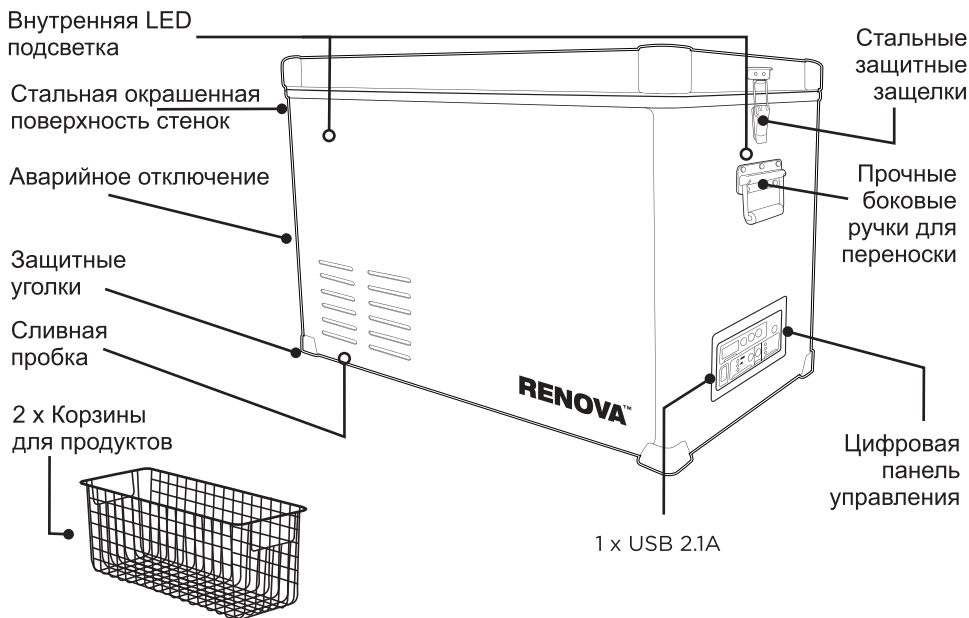

Защитная сумка

*Для данной модели продается отдельно

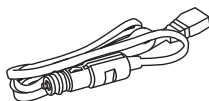

Сетевой шнур постоянного тока с 10 А предохранителем

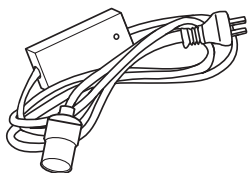

24В сетевой шнур переменного тока

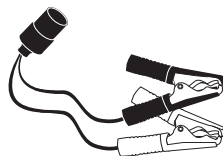

Клеммы для питания от аккумулятора

УСТРОЙСТВО, КОМПЛЕКТНОСТЬ И ОСОБЕННОСТИ МОДЕЛИ FC-115

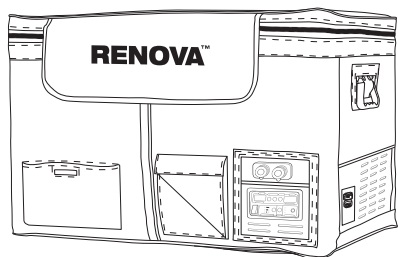
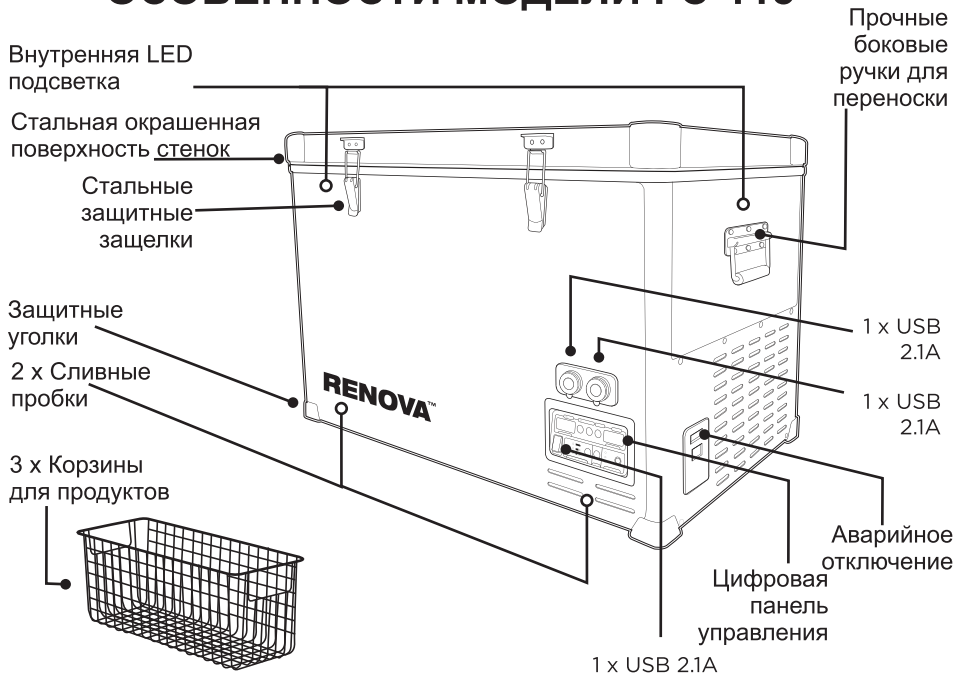

Защитная сумка

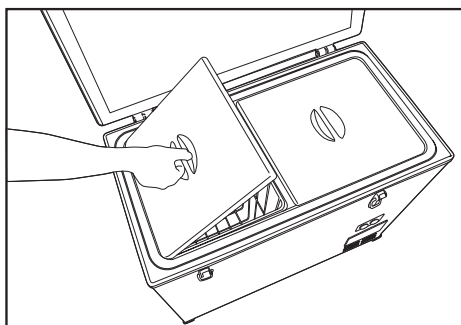

Внутренние крышки отделений камеры

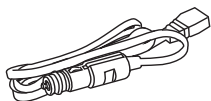

Сетевой шнур постоянного тока с 10 А предохранителем

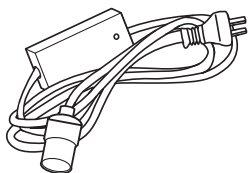

24В сетевой шнур переменного тока

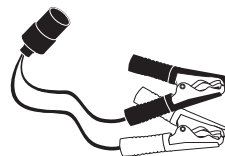

Клеммы для питания от аккумулятора

ТРЕБОВАНИЯ К ПИТАНИЮ

Морозильные камеры FC-100 и FC-115 предназначены для работы от входного переменного или постоянного тока

Входное напряжение переменного тока: 220В при 50-60Гц

Входное напряжение постоянного тока: 12В или 24В $\pm 10\%$

Преобразователь переменного тока в постоянный до 12В

ПОДКЛЮЧЕНИЕ К ПИТАНИЮ ОТ СЕТИ ПЕРЕМЕННОГО ТОКА

Морозильная камера поставляется с двухконтактным сетевым шнуром питания переменного тока. Рекомендуется не удлинять этот шнур, так как это может привести к падению напряжения и снижению производительности.

ПОДКЛЮЧЕНИЕ К ПИТАНИЮ ОТ СЕТИ ПОСТОЯННОГО ТОКА

В комплект поставки камеры входит штепсельная вилка постоянного тока (прикуриватель). Рекомендуется не удлинять шнур питания постоянного тока, так как это может привести к падению напряжения и снижению производительности.

Подключите шнур питания к камере одним концом, а вторым - к источнику питания постоянного тока. Штатный шнур питания постоянного тока поставляется с встроенным предохранителем. Если на вилке прикуривателя не горит красный индикатор, значит отсутствует напряжение постоянного тока или перегорел предохранитель.

Используйте только шнур питания постоянного тока, который поставляется вместе с инструкцией по замене предохранителя.

АВАРИЙНАЯ ПЕРЕЗАГРУЗКА

Аварийный выключатель расположен над разъемом входного питания или на боковой стороне устройства. Если произошел сбой цифрового термостата и вы не можете установить температуру, установите этот переключатель в положение аварийной перезагрузки. Это позволит камере работать до тех пор, пока вы не обратитесь в сервисный центр для замены неисправного компонента.

ПРИМЕЧАНИЕ: Если переключатель находится в положении «Аварийная перезагрузка» компрессор будет работать на полную мощность охлаждения и может замерзнуть. Заморозка будет происходить в той части камеры, которая была включена в момент активации аварийной перезагрузки.

Если Аварийный выключатель включен на панели управления будет отображаться только температура и напряжение. Вы не сможете установить температуру или напряжение

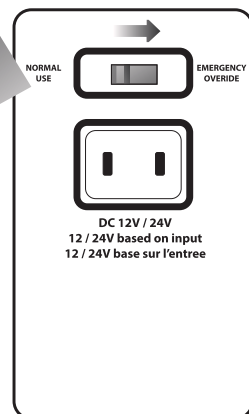
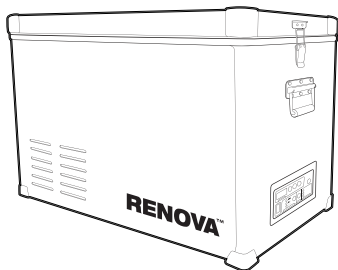

АВАРИЙНАЯ ПЕРЕЗАГРУЗКА НЕ ПРЕДНАЗНАЧЕНА ДЛЯ КАЖДОДНЕВНОГО ИСПОЛЬЗОВАНИЯ-ТОЛЬКО В ЭКСТРЕННЫХ СЛУЧАЯХ.

ЗАМЕНА ПРЕДОХРАНИТЕЛЯ

Морозильная камера поставляется с 2мя дополнительными сменными предохранителями на 10А для адаптера. Их можно найти в пластиковом пакете, прикрепленном к шнуру. Если индикатор на шнуре питания постоянного тока не горит, это может означать, что предохранитель перегорел.

Порядок действий по замене предохранителя следующий:

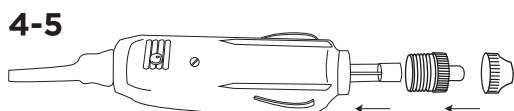

1. Отвинтите черную пластиковую накладку от вилки питания постоянного тока.
2. Открутите металлический резьбовой наконечник вилки питания постоянного тока, чтобы открыть доступ к предохранителю.
3. Замените неисправный предохранитель на новый 10А.
4. Установите на место металлический резьбовой наконечник штепсельной вилки постоянного тока и закрутите его.
4. Установите на место черную пластиковую накладку.

ВНУТРЕННИЙ ПРЕДОХРАНИТЕЛЬ

В данной камере предусмотрен встроенный предохранитель на 15А для защиты проводки. Для работы в сети 12В/24В используйте предохранитель на 15А. Рекомендуется использовать стандартный автомобильный предохранитель. Предохранитель на 15А поставляется с данной морозильной камерой.

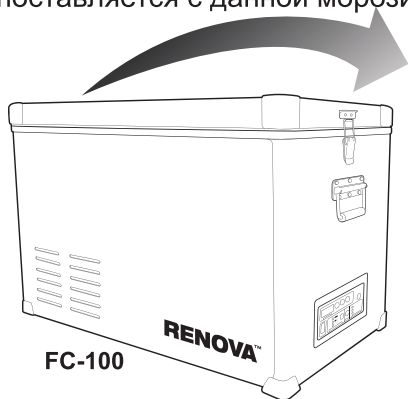

FC-100

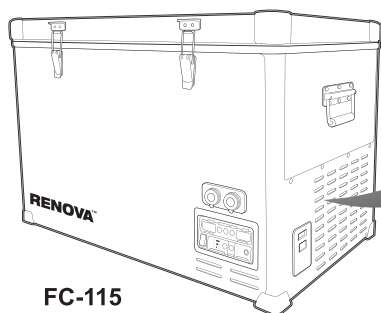
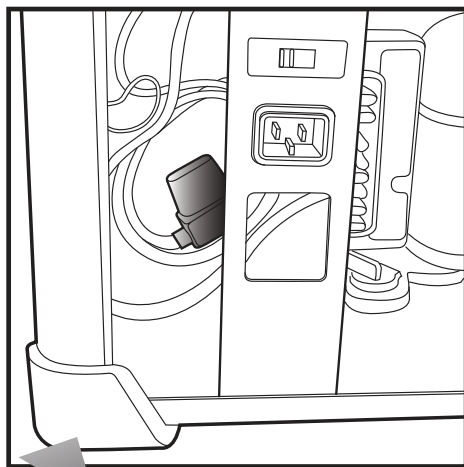

FC-115

Для доступа к предохранителю 15А и отсеку компрессора необходимо выкрутить винты из ножек и решетке.

ОПЕРАЦИОННОЕ НАПРЯЖЕНИЕ	ПРЕДОХРАНИТЕЛЬ
12В/24В	15 А

УПРАВЛЕНИЕ

ПАНЕЛЬ
УПРАВЛЕНИЯ
FC-100

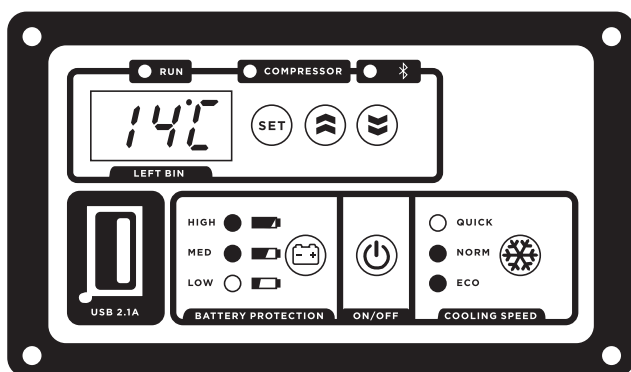

ПАНЕЛЬ УПРАВЛЕНИЯ FC-115

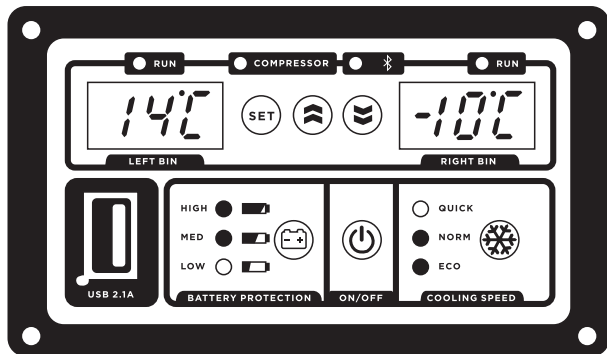

УПРАВЛЕНИЕ ТЕМПЕРАТУРОЙ

Панель управления позволяет регулировать температуру в отсеках камеры. При необходимости можно использовать камеру как в режиме морозильника, так и в режиме холодильника.

Модель FC-115 позволяет устанавливать индивидуальную температуру в двух отделениях камеры независимо друг от друга: можно создавать различные комбинации холодильника и морозильника, или же отключить питание одного из отсеков для экономии энергии..

Диапазон температуры, доступный для регулировки: от -22 до +10 градусов Цельсия.

Подключите кабель питания постоянного или переменного тока. Для включения прибора нажмите кнопку ON/OFF  на панели управления. Загорится светодиодный индикатора и отобразится текущая температура внутри отделений.

ТЕРМОСТАТ

Нажмите и удерживайте кнопку НАСТРОЙКА  на панели управления в течении 3 секунд, чтобы отрегулировать температуру. Чтобы зафиксировать температуру, нажмите кнопку НАСТРОЙКА один раз и оставьте на 5 секунд. На ЖК-дисплее будет отображаться текущая температура внутри устройства. По прошествии 5 минут отображаемая температура начнет уменьшаться.

Для переключения между единицами измерения температуры по шкале Цельсия или Фаренгейта нажмите одновременно кнопки ВВЕРХ и ВНИЗ.

Нажмите и удерживайте в течении 3с одновременно кнопки НАСТРОЙКА и ВВЕРХ чтобы выключить или включить левый отсек.

Нажмите и удерживайте в течении 3с одновременно кнопки НАСТРОЙКА и ВНИЗ, чтобы выключить или включить правый отсек.

Защита батареи: нажмите и удерживайте в течении 3 секунд кнопку настройки напряжения (⊖), чтобы отрегулировать низкое, среднее или высокое напряжение. Мы рекомендуем использовать среднее напряжение для работы.

Чтобы изменить настройку напряжения батареи, нажмите и удерживайте в течении 3 секунд кнопку (⊖), а затем используйте кнопку (⊕) для изменения между настройками. Оставьте прибор на 5 секунд для регулировки напряжения. Три приблизительные настройки напряжения следующие: - (Мы рекомендуем сохранить настройку на среднем уровне)

Настройки напряжения	Защита 12В батареи		
	Выключение компрессора (для защиты батареи)	Система раннего предупреждения сообщит перед выключением компрессора (для защиты батареи)	Включенный компрессор
Низкий уровень	10,3В	10,6В	11,4В
Средний уровень	11,1В	11,3В	12,2В
Высокий уровень	11,6В	11,9В	12,7В

Настройки напряжения	Защита 24В батареи		
	Выключение компрессора (для защиты батареи)	Система раннего предупреждения сообщит перед выключением компрессора (для защиты батареи)	Включенный компрессор
Низкий уровень	21,5В	21,8В	23,0В
Средний уровень	23,3В	23,6В	25,3В
Высокий уровень	24,5В	24,8В	26,2В

ПРИМЕЧАНИЕ: Сигнал раннего предупреждения о снижении напряжения будет звучать каждые 4 секунды в течении 30 минут до отключения компрессора. Если альтернативный источник питания не найден сигнал будет звучать каждые 8 секунд в течении 30 минут, пока прибор полностью не отключится.

ИЗМЕНЕНИЕ СКОРОСТИ ОХЛАЖДЕНИЯ

Нажмите и удерживайте кнопку (⊗) в течении 3 секунд и используйте кнопку НАСТРОЙКА для переключения между установками. Оставьте прибор на 5 секунд для фиксации скорости охлаждения. (Мы рекомендуем сохранить настройку на нормальном уровне).

КОДЫ ОШИБОК

Код ошибки	Тип ошибки можно прочитать на дисплее панели управления
Err 7 Err 6	Отказ термостата (в случаях когда происходит короткое замыкание NTC термистра или оборвалось соединение)
Err 5	Сработала тепловая защита электронного блока (в случаях когда система охлаждения перегружена, или когда температура окружающей среды слишком высока электронный блок работает с большей нагрузкой)
Err 4	Ошибка минимальной скорости мотора (в случаях когда система охлаждения сильно нагружена, мотор не может поддерживать минимальную скорость около 1850 об/мин)
Err 3	Ошибка пуска мотора (в случаях когда заблокирован ротор или дифференциальное давление в системе охлаждения слишком высокое (более 5 бар))
Err 2	Перегорел предохранитель вентилятора при перегрузке по току (в случаях когда вентилятор нагружает электронный блок более чем на 0,5А)
Err 1	Перегорел предохранитель напряжения (в случаях когда напряжение тока превысило установленные значения)

ПОДКЛЮЧЕНИЕ К АККУМУЛЯТОРУ*

Ваш прибор может работать от питания 12В или 24В. При подключении к 12В аккумулятору убедитесь что используется проводное соединение, идущее в комплекте с прибором. Подключите положительный провод (красный) к положительной клемме на аккумуляторе, а отрицательный провод (черный) - к отрицательной клемме на аккумуляторе. Пожалуйста, убедитесь, что ваша аккумуляторная батарея полностью заряжена и правильно подключена к генератору или специальной солнечной батарее.

**аккумулятор не поставляется с морозильной камерой. Вы можете использовать стандартный автомобильный аккумулятор*

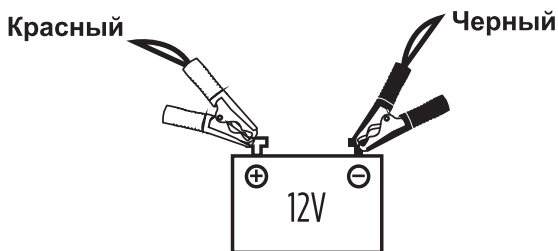

ПОДКЛЮЧЕНИЕ К СОЛНЕЧНОЙ БАТАРЕЕ*

Расход энергии и эффективность морозильных камер FC-100 и FC-115 позволяет их эксплуатировать в комплекте с портативной системой солнечных батарей Renova (*не идут в комплекте, поставляются опционально). Портативная система солнечных батарей Renova была специально разработана для легкого использования с морозильными камерами FC-100 и FC-115. Солнечные панели способны полностью компенсировать потерю заряда внешнего аккумулятора в дневное время даже при работе компрессора.

Подключать солнечные батареи напрямую к морозильной камере FC-100 или FC-115 недопустимо, так как уровень и интенсивность солнечной активности не постоянен. Рекомендуется вначале подключить морозильную камеру к аккумуляторной батарее, а затем к аккумулятору подключить солнечные батареи.

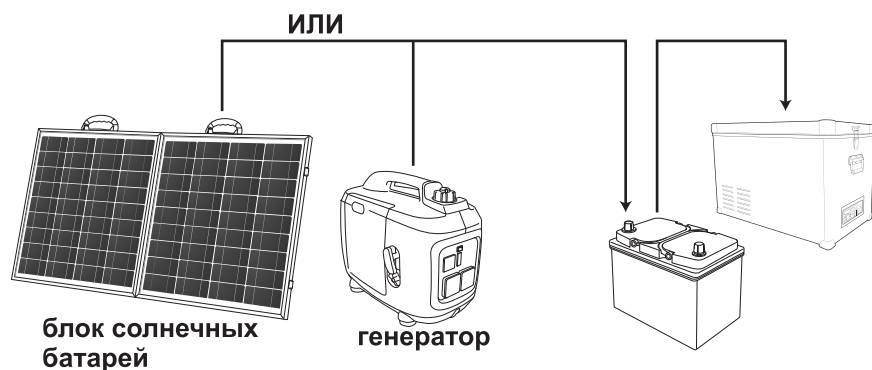

ПОДКЛЮЧЕНИЕ К ПОРТАТИВНОМУ ГЕНЕРАТОРУ*

Важно использовать правильный портативный генератор при подключении к морозильной камере FC-100 или FC-115. Неправильный генератор может привести к снижению производительности или выходу прибора из строя, что приведет к потере гарантии на морозильную камеру.

** приобретается отдельно от морозильной камеры*

При подключении непосредственно к генератору переменного тока убедитесь что он цифрового или инверторного типа. Такие генераторы обеспечивают надежное и постоянное выходное напряжение 220В и предназначены для питания электронных и иных чувствительных к перепадам напряжения приборов.

Если же вы планируете заряжать при помощи цифрового или инверторного генератора аккумулятор, то мы рекомендуем использовать так называемое «умное зарядное устройство», которое полностью автоматическое, искробезопасное и имеет защиту от обратной полярности. Зарядное устройство подключается непосредственно к выходу переменного тока генератора.

СОВЕТЫ И РЕКОМЕНДАЦИИ

- Свежие и замороженные продукты не должны храниться вместе. Замороженные продукты могут повредить участки свежих в месте контакта друг с другом, что может привести к полной порче продукта. Лучше проложить изоляцию между подобными продуктами, использовать отдельные органайзеры или разложить их по разным отделениям.

- Если температура в камере установлена ниже 0 градусов, то не стоит хранить в ней стеклянную тару и жидкости в ней, такие как, например, пиво или вино. Жидкости могут замерзнуть и расколоть стекло изнутри.

- Продукты, такие как фрукты и овощи должны храниться ближе к верхней части камеры, так как эта часть как правило более теплая. Кроме того это дает возможность более чувствительным продуктам «дышать» и уменьшит риск того, что они будут испорчены более тяжелыми замороженными продуктами.

- Для повышения эффективности работы морозильной камеры рекомендуется держать ее как можно полнее все время. Полная загрузка обеспечивает снижение потребления электроэнергии по сравнению с полупустым.

- Определитесь с выбором того, что планируете достать из камеры до того, как откроете крышку. Это уменьшит время в течении которого теплый воздух будет попадать в камеру и поможет снизить общее потребление энергии.

- При установке камеры вне автомобиля позаботьтесь о том, чтобы она располагалась в тени и не находилась под воздействием прямых солнечных лучей. Это позволит уменьшить риск перегрева. Камера также должна быть обеспечена соответствующей вентиляцией, чтобы осуществлять заявленную производительность.

***Помните:** если автомобиль припаркован летом на улице под прямыми солнечными лучами, то при внешней окружающей температуре +30С, температура в салоне через несколько часов может достигнуть +55С.

ТЕХНИЧЕСКИЕ ХАРАКТЕРИСТИКИ

МОДЕЛЬ	FC-100	FC-115
ОБЩИЙ ОБЪЕМ	45л	65л
ОТДЕЛЕНИЯ	1	2
ДИАПАЗОН РАБОЧЕЙ ТЕМПЕРАТУРЫ	от -22С до +10С <i>при окружающей температуре от +1С до +43С</i>	от -22С до +20С
НОМИНАЛЬНАЯ МОЩНОСТЬ	33Вт <i>Мощность зависит от выбранной температуры</i>	37Вт
СИЛА ТОКА	3,1А для 12В DC	2,7А для 12В DC
ХЛАДАГЕНТ	R134a/65г	R134a/73г
ИЗОЛЯЦИОННЫЙ МАТЕРИАЛ	C5H10/ пентан	C5H10/ пентан
ТОЛЩИНА ИЗОЛЯТОРА	стенки/крышка: 50/55мм	стенки/крышка: 55/50мм
ВЕС НЕТТО	21кг	27кг
ВНЕШНИЕ РАЗМЕРЫ (ШхГхВ)	64,5х36,6х51,7см	80х47х51,5см

ХАРАКТЕРИСТИКИ ПО ЗАМОРОЗКЕ

ОБЩЕЕ ПОТРЕБЛЕНИЕ МОЩНОСТИ	410Вт/24ч <i>при окружающей температуре от +3С до +25С</i>	<i>нет данных</i>
ОБЩЕЕ ПОТРЕБЛЕНИЕ ТОКА	17,42Ач/24ч <i>при окружающей температуре от +3С до +25С</i>	<i>нет данных</i>

ХОЛОДИЛЬНЫЕ ХАРАКТЕРИСТИКИ

ОБЩЕЕ ПОТРЕБЛЕНИЕ МОЩНОСТИ	170Вт/24ч <i>при окружающей температуре от +3С до +25С</i>	<i>нет данных</i>
ОБЩЕЕ ПОТРЕБЛЕНИЕ ТОКА	6,05Ач/24ч <i>при окружающей температуре от +3С до +25С</i>	<i>нет данных</i>

*Все приведенные характеристики получены с учетом того, что продукты были заложены нужной температуры, без «холодного» старта, когда на начальном этапе требуется охладить или заморозить продукты.

** Характеристики могут отличаться от заявленных в зависимости от настроек температуры, температуры окружающей среды, типа и количества продуктов и иных факторов.

ВОЗМОЖНЫЕ ПРОБЛЕМЫ И ИХ РЕШЕНИЕ

ПРОБЛЕМА	ПРИЧИНА	РЕШЕНИЕ
КОМПРЕССОР НЕ РАБОТАЕТ	Не правильная полярность питания	Отключите питание. Проверьте полярность подключения Проверьте предохранитель в вилке прикуривателя
	Недостаточное напряжение в сети или обрыв соединения	Отключите питание. Проверьте соединение и предохранитель
КОМПРЕССОР РАБОТАЕТ 1-5МИН И ОСТАНАВЛИВАЕТСЯ	Недостаточное напряжение в сети или обрыв соединения	Отключите питание. Проверьте соединение и сделайте рестарт
КОМПРЕССОР РАБОТАЕТ НО ВНУТРЕННЕЕ ПРОСТРАНСТВО НЕ ОХЛАЖДАЕТСЯ	Неполадки в системе охлаждения	Обратитесь в сервисный центр
ВНУТРИ КАМЕРЫ ОЧЕНЬ ХОЛОДНО И КОМПРЕССОР РАБОТАЕТ БЕЗ ОСТАНОВОК	Образование большого количества наледи на внутренних стенка камеры	Разморозьте камеру
	Крышка камеры открывалась и закрывалась слишком часто	Открывайте крышку камеры только по необходимости
	Камера перегружена при работе в режиме морозильника	Выньте некоторое количество продуктов
	Недостаточный приток воздуха к конденсатору	Обеспечьте лучшую вентиляцию камеры

ПРИНЦИПИАЛЬНАЯ ЭЛЕКТРИЧЕСКАЯ СХЕМА КАМЕРЫ FC-100

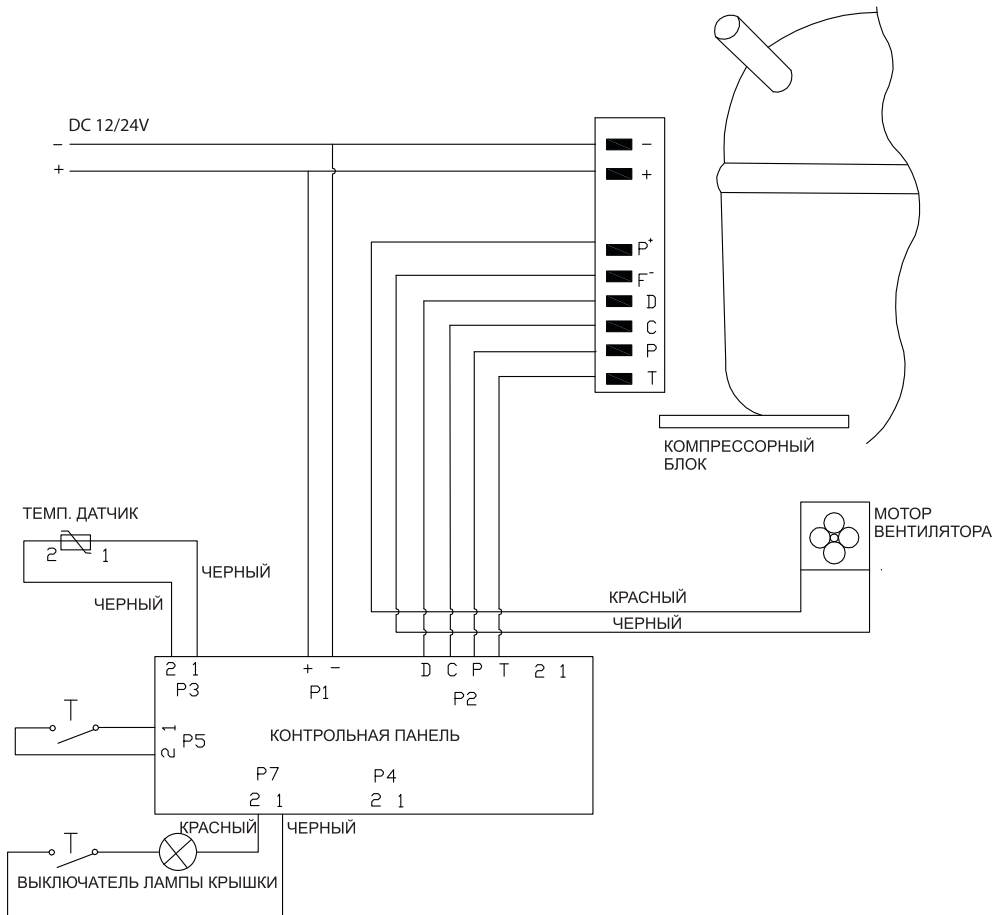

ПРИНЦИПИАЛЬНАЯ ЭЛЕКТРИЧЕСКАЯ СХЕМА КАМЕРЫ FC-115

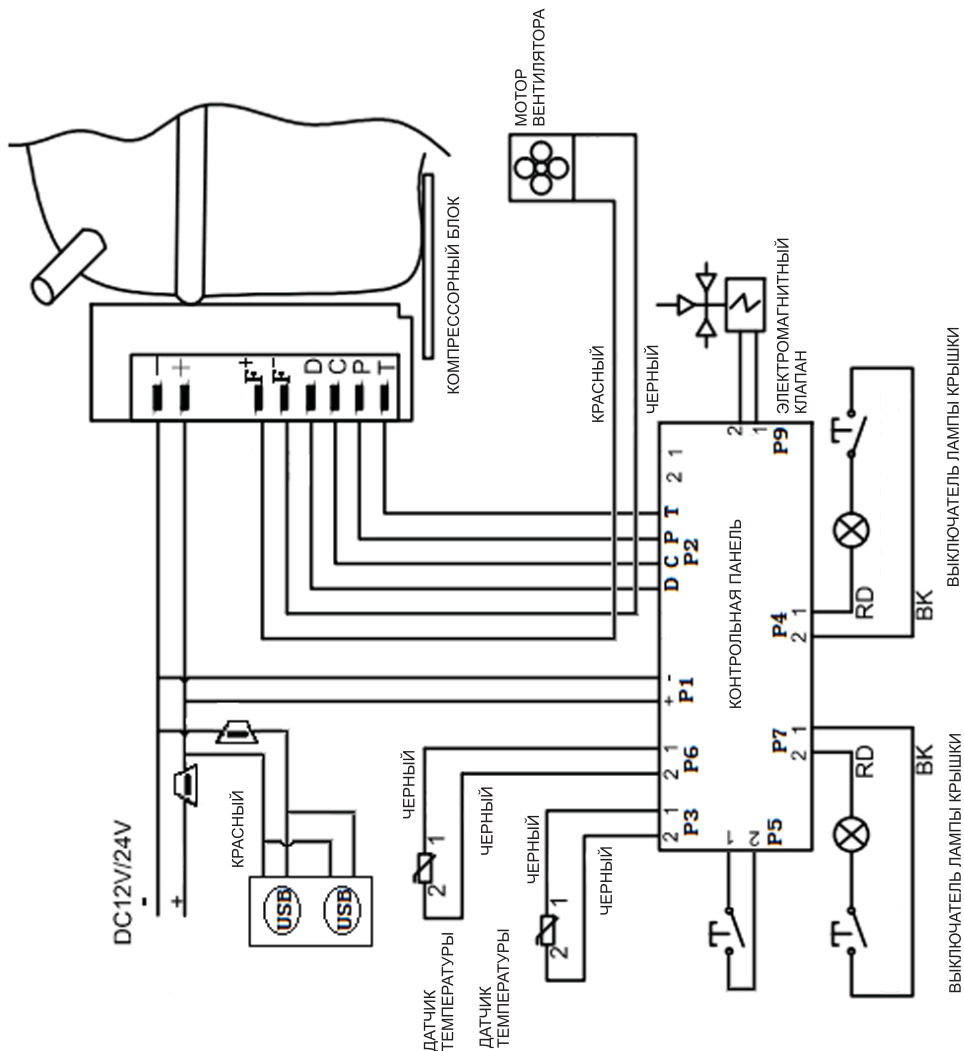

УСЛОВИЯ ГАРАНТИИ

1. Приобретенное Вами изделие имеет гарантийный срок - один год со дня покупки и срок службы - семь лет со дня изготовления.
2. Удовлетворение законных требований потребителя распространяется на изделия, используемые только в бытовых условиях, для личных, семейных и домашних нужд. Использование оборудования не по прямому назначению, для коммерческой и иной предпринимательской деятельности не предусмотрено.
3. Продавец выдает Вам гарантийный талон. В нем не должно быть исправлений и обязательно должны содержаться: дата продажи, наименование и штамп торговой организации, печать продавца. модель и серийный номер изделия.
4. Обязательно сохраняйте гарантийный талон, кассовый чек на проданное изделие, квитанцию на услуги по доставке и установке, доработки коммуникаций, а также любые другие документы, относящиеся к гарантийному или иному техническому обслуживанию изделия.
5. По истечении гарантийного срока рекомендуем Вам не реже одного раза в 3 (три) года обращаться в авторизованный сервисный центр для проверки качества Вашего изделия. Диагностика оплачивается владельцем по прейскуранту сервисного центра.
6. По истечении срока эксплуатации рекомендуется не реже одного раза в год производить проверку технического состояния изделия в авторизованном сервисном центре для определения возможности его дальнейшей эксплуатации. Диагностика оплачивается владельцем по прейскуранту сервисного центра.
7. Недостатки, обнаруженные в изделии, устраняются сервисным центром без обоснованных задержек, в максимально короткие сроки.
8. В случае необходимости проверки качества изделия владелец имеет право передать изделие в сервисный центр. В случае вызова мастера для проверки качества изделия, в результате которого выявилось отсутствие недостатка, диагностика и транспортные услуги оплачиваются владельцем по прейскуранту сервисного центра.
9. Любые претензии в части касающейся вопросов качества изделия рассматриваются только после проверки качества изделия представителем авторизованного сервисного центра.
10. Изготовитель не несет какой-либо ответственности за любой ущерб, нанесенный потребителю, в случае несоблюдения последним требований изготовителя, указанных в данном талоне и инструкции по эксплуатации.

Гарантийное обслуживание не производится в следующих случаях:

1. Несоблюдения требований изготовителя, указанных в гарантийном документе.
2. Несоблюдения правил эксплуатации, указанных в руководстве по эксплуатации изделия.
3. Несоблюдения правил установки.
4. Отсутствия оригинального гарантийного талона.
5. При отсутствии в гарантийном талоне сведений о дате продажи, наименовании торговой организации, подписи продавца, модели и серийного номера изделия.
6. Внесении любых изменений и исправлений в гарантийный талон.
7. Ремонта не уполномоченными на это лицами, если этот ремонт стал причиной выхода изделия из строя.
8. Разборки изделия, изменения конструкции и других, не предусмотренных инструкцией вмешательств.
9. Необходимости замены перемещаемых вручную пластиковых деталей (крышек, декоративных накладок и т.д.), фильтров, стеклянных полок.
10. Неправильного пользования расходными материалами или использования расходных материалов, не пригодных для данного изделия.
11. Неисправностей и повреждений, вызванных экстремальными условиями и действиями непреодолимой силы (пожар, стихийные бедствия и т.п.).
12. Небрежным хранением и/или небрежной транспортировкой владельцем, транспортной, торговой или сервисной организацией. В данном случае владельцу следует обратиться с претензией к организации, оказавшей данную услугу.
13. Повреждений (отказов) изделия или нарушения его нормальной работы, вызванных животными или насекомыми.
14. Включения изделия в электрическую сеть с недопустимыми параметрами.
15. Использования изделия в целях, для которых оно не предназначено.
16. Изготовитель не принимает претензий на следующие виды неисправностей: механические повреждения (царапины, трещины, сколы), потеря товарного вида вследствие воздействия химических веществ, попадания во внутренние рабочие объемы посторонних предметов, жидкостей, термические и другие подобные повреждения, которые возникли в процессе эксплуатации.

ГАРАНТИЙНЫЙ ТАЛОН

Тип изделия:

Марка:

Модель:

Серийный номер:

Дата продажи:

СВЕДЕНИЯ О ПРОДАВЦЕ

Название
магазина:

Подпись продавца:

Адрес:

Телефон:

Место для
печати продавца

Владелец:

Адрес:

Телефон:

Получение исправного изделия подтверждаю.
С условиями гарантии ознакомлен и согласен.

Подпись покупателя:

Список сервисных центров представлен на сайте re-nova.com

RENOVA™



Произведено в Китае

Изготовитель: Чжэцзян Синсин Рефрижерейшн Ко., ЛТД

адрес: №88, Шанжин Роуд, Хонжиа, Джиаоииан, Тайчжоу, Чжэцзян, КНР

Импортер 1: ООО «Нова»

адрес: 350020, г. Краснодар, ул. Брянская, д.6, оф.407Б

Импортер 2: ООО «Ист-НОВА»

адрес: 692512, Россия, Приморский край, г. Уссурийск, ул. Ленинградская, 27А

www.re-nova.com

телефон горячей линии: 8-800-200-46-36